



Kompresory
Pneumatické nářadí
Technika na stlačený vzduch





Vážený zákazníku,

v rukou držíte katalog společnosti První hanácká BOW, konkrétně techniky na stlačený vzduch Aircraft. Firma byla založena v roce 1993 třemi profesionály z oboru strojírenství (Brzokoupil, Opravitl, Wagner). Za tuto dobu se z firmy stala zavedená a úspěšná společnost s více než 60 zaměstnanci a sídlem v Olomouci. Díky husté síti obchodních partnerů po celé České republice a Slovensku jsou naše výrobky vždy ve vaší blízkosti.

NOVÝ AREÁL

V roce 2020 proběhla nejvýznamnější investiční akce v historii firmy. Úspěšně jsme dokončili výstavbu našeho nového sídla v Olomouci, nedaleko bývalého působiště. Nový areál disponuje rozlohou téměř 20 000 m². Hlavní budova, která

sloučila administrativní část s výrobními i skladovacími prostory pod jednu střechu, nám umožňuje rozšíření a zkvalitnění všech služeb, které našim zákazníkům nabízíme. Zejména pak nové převáděcí prostory, kde si můžete na více než 1 000 m² detailně prohlédnout nabízené stroje a zařízení.

SORTIMENT

Již více než 15 let jsme výhradními partnery a dovozci produktů německých společností OPTIMUM a Stürmer®. Obě společnosti patří mezi lídry na rozsáhlém německém trhu a jejich stroje jsou zárukou kvality a výkonu.





Výrobní a správní areál firmy První hanácká BOW v Olomouci.

Významnou roli v rámci sortimentu mají právě výrobky Aircraft®, které zahrnují širokou řadu pístových i šroubových kompresorů rakouské výroby a pneumatické nářadí stejné značky. V tomto katalogu také naleznete vše potřebné pro úpravu a rozvod stlačeného vzduchu.

Veškeré informace o sortimentu, servisu a dalších službách naleznete na webových stránkách bow.cz/aircraft a bow.sk/aircraft.

Kontaktujte nás a my vám rádi poradíme s vhodným výběrem kompresoru, případně nabízneme i měření skutečné spotřeby stlačené-

ho vzduchu na místě našim technikem. Na přání také naplánujeme potřebný systém rozvodu stlačeného vzduchu, včetně případné úpravy a instalace.

Věříme, že vás široká nabídka katalogu zaujme a najdete výrobek, který hledáte.

Spokojenost při práci s našimi Aircraft produkty vám přeje

Spokojenost při práci s našimi produkty vám přeje
naš BOWtým



Pístové kompresory

Bezolejové kompresory	Kompresory	
	Airboy OF,	10
	Handy OF,	
	Mobilboy OF	
	Řada Mobilboy Silence OF E	11
	Řada Airprofi OF PRO	
	Řada Airboy	12
	Řada Mobilboy AC	
	Řada Compact-Air	13
	Dílenské kompresory Airstar	18
Dílenské kompresory Airprofi	20	
Stacionární kompresory Airstar	23	
Stacionární kompresory Airprofi se stojící nádobou	24	
Stacionární kompresory Airprofi s ležící nádobou	26	
Přídavné kompresory Airprofi BK	28	
Stacionární kompresory Airprofi Silent	29	
Kompresory s benzínovým motorem Aircar-Bau / Airbau	30	



Šroubové kompresory 31

Řada ACS	34
Řada A-MICRO SE	36
Řada A-PLUS (do 15 kW)	38
Řada A-PLUS (18,5 – 22 kW)	40
Řada A-K-MAX	42



Příslušenství kompresorů

Tlakové nádoby	45
Programovatelné ventily / Spínače	46
Tlakové spínače / Ventily / Pojistné, zpětné a vypouštěcí ventily	47
Manometry / Kulové ventily / Příslušenství	48
Pancéřované hadice / Řemenice / Klínové řemeny / Motory / Ochrany motoru / Příslušenství	49
Náhradní díly agregátů pístových kompresorů	50
Agregáty	51



Úprava stlačeného vzduchu

Regulátory tlaku a úpravné jednotky	54
Odlučovače kondenzátu a filtry Aircraft®	56



Kondenzační sušičky	59
Odvaděče kondenzátu	60
Separátory kondenzátu	61



Tlakové maznice / Pistole na dutiny	83
Pískovací boxy Abrazivo na pískování	84
Odsávací zařízení Mobilní pískovačka	86



Rozvody stlačeného vzduchu

Rozvodové díly Ø 15 – 32 mm	64
Rozdělovací krabice	66
Tlakové hadice	68
Navíjecí bubny	70
Rychlospojky	72
Umělohmotné trubky Ø 15 – 32 mm	74



Pískovací pistole	87
Příklepové utahováky	88



Ráčnové utahováky	92
-------------------	----



Vrtačky	93
---------	----



Šroubovák	84
-----------	----



Přímočaré pily / Jehlové oklepávače	95
-------------------------------------	----



Úhlové brusky / Univerzální bruska	96
------------------------------------	----



Stopkové brusky / Gravírovací pera / Vibrační brusky	98
---	----



Pásové brusky / Leštičky	100
--------------------------	-----



Nářadí k oddělování, řezání a děrování	100
---	-----



Sekací kladiva	102
----------------	-----



Sponkovačky a hřebíkovače Spony a hřebíky	104
--	-----



Oleje pro kompresory a pneunáradí	105
-----------------------------------	-----



Nýtovačky	106
-----------	-----



Pneumatické vyťahovací kladivo	106
--------------------------------	-----



Pneumatické náradí a příslušenství

Sada Air-Brush a stříkací pistole	76
Ofukovací pistole	78
Nářadí pro huštění pneumatik	80
Sady pneunáradí	81
Pistole na kartuše	82
Mlžící pistole	82



Pístový nebo šroubový kompresor?

Zásadním rozhodnutím při výběru kompresoru je zvolení jedné ze dvou typů konstrukce kompresoru. Oba typy kompresorů mají své specifické výhody:

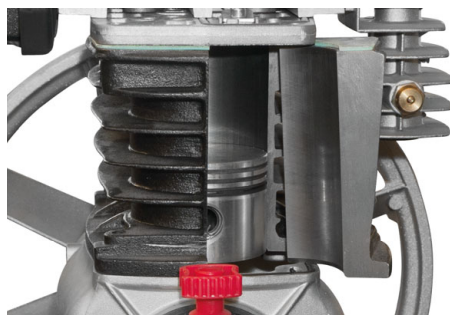

Výhody pístových kompresorů:

- ▶ **Přerušovaná spotřeba vzduchu**
Pístové kompresory se hodí pro zásobování zařízení s kolísavou spotřebou stlačeného vzduchu. Můžete je vestavět do kompresorového systému pro vykrytí spotřeby ve špičce. Při časté změně spotřeby vzduchu jsou pístové kompresory tou správnou volbou.
- ▶ Pístové kompresory mají **přerušovaný chod**. Nemají žádný chod naprázdno.
- ▶ **Menší dodávané množství stlačeného vzduchu**
Při menším dodávaném množství stlačeného vzduchu jsou pístové kompresory úspornější než šroubové kompresory.
- ▶ Pístové kompresory dodáváme pro **koncový tlak 8, 10 a 15 bar**.

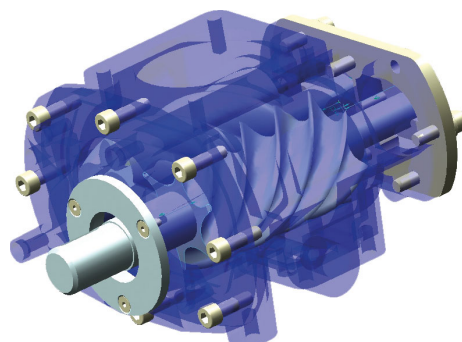

Výhody šroubových kompresorů:

- ▶ **Dlouhá doba zapnutí DZ**
Šroubové kompresory jsou ideální pro použití se zařízeními s nepřetržitou spotřebou stlačeného vzduchu bez velkých špiček (DZ = 100 %). Hodí se proto jako základové stroje v komplexních kompresorových systémech.
- ▶ **Velké dodávané množství stlačeného vzduchu**
Při velkém dodávaném množství stlačeného vzduchu jsou šroubové kompresory úspornější variantou.
- ▶ **Konstantní tok stlačeného vzduchu**
Díky rovnoměrnému stlačování můžete šroubové kompresory použít i pro velmi citlivá zařízení na stlačený vzduch.
- ▶ Šroubové kompresory pracují nejsporněji při **koncovém tlaku** mezi 5 a 14 bar.
- ▶ **Velmi tichý chod, téměř bez vibrací**
- ▶ **Moderní řídicí a ovládací technika**



Shrnutí

Pokud ve Vašem provozu počítáte s **kolísavou spotřebou stlačeného vzduchu**, doporučujeme vybrat si jeden z **pístových kompresorů**. Při dlouhodobé **konstantní a vysoké spotřebě stlačeného vzduchu** doporučujeme použít **šroubový kompresor**.

Volba správného systému by neměla záviset pouze na kupní ceně, neboť u té dojde k rychlým odpisům, ale také na výšce provozních nákladů. **Provozní náklady** nejsou pouze náklady na elektřinu, ale také **náklady na volnoběh a údržbu**.

Jaký pístový kompresor AIRCRAFT® použít?

	Strana	Utěšňování	Vrtání	Lakování/ Konzervace		Sekání	Sponkování	Přibíjení hřebíků	Huštění pneumatik Měření	Čištění Ofukování	Šroubování Výměna pneumatik	Broušení Řezání Pískování	Nástřik	
Airboy Silence 116 OF E	10	●	-	-	-	-	-	-	●	●	-	-	○	
Airboy 186 OF E		●	-	●	●	-	-	-	●	●	-	-	-	
Airboy Silence 50 OF E		●	-	●	-	-	-	-	●	●	-	-	○	
Handy 201 OF E		●	-	●	●	-	-	-	●	●	-	-	●	
Mobilboy 185 OF E		●	-	●	●	-	-	-	●	●	-	-	○	
Mobilboy 221/24 OF E		●	○	●	●	-	-	-	●	●	-	-	●	
Novinka Mobilboy Silence 131/24 OF E	11	●	-	-	-	-	-	-	●	●	-	-	-	
Novinka Mobilboy Silence 241/50 OF E		●	○	○	○	-	-	-	●	●	-	-	○	
Novinka Mobilboy Silence 320/90 OF E		●	○	●	●	○	○	○	●	●	-	-	○	
Novinka Airprofi 220/50 OF PRO		●	○	○	○	-	-	-	●	●	-	-	○	
Novinka Airprofi 440/50 OF PRO		●	○	●	●	○	○	○	●	●	-	-	●	
Novinka Airprofi 440/100 OF PRO		●	○	●	●	○	○	○	●	●	-	-	●	
Airboy Silence 50 PRO	12	●	-	●	○	-	-	-	○	○	-	-	●	
Airboy Kitt 90		●	-	●	●	-	-	-	○	○	-	-	●	
Airboy 262 E		●	-	●	●	-	-	-	○	○	-	-	●	
Novinka Mobilboy 241/24 AC		●	○	●	●	-	-	-	○	○	-	-	●	
Novinka Mobilboy 261/24 AC		●	○	●	●	○	○	-	○	○	-	-	●	
Novinka Mobilboy 301/50 AC		●	○	●	●	○	○	-	○	○	-	-	●	
Novinka Mobilboy 421/50 AC		●	○	●	●	○	○	○	○	○	-	-	●	
Novinka Mobilboy 421/100 AC		●	○	●	●	○	○	○	○	○	-	-	●	
Compact-Air 221/10 E		13	●	○	●	●	-	-	-	○	○	-	-	●
Compact-Air 265/10 E			●	○	●	●	-	-	-	○	○	-	-	●
Compact-Air 311/20 E	●		○	●	●	○	○	-	○	○	-	-	●	
Compact-Air 361/20 E	●		○	●	●	○	○	○	○	○	-	-	○	
Airstar 401/50 E, 403/50 E	18	●	●	●	●	○	-	○	○	○	-	-	○	
Airstar 401/50, 403/50		●	●	●	●	○	○	-	○	○	-	-	○	
Airstar 503/50		●	●	●	●	○	○	-	○	○	-	-	○	
Airstar 503/100		●	●	●	●	○	○	-	○	○	-	-	○	
Airstar 703/100, 703/200	19	●	●	●	●	○	-	○	○	○	-	-	○	
Airstar 853/100, 853/200		●	●	●	●	○	○	-	○	○	-	-	○	
Airprofi 401/50, 403/50	20	●	●	●	●	○	-	○	○	○	-	-	○	
Airprofi 503/50		●	●	●	●	○	○	-	○	○	-	-	○	
Airprofi 503/100		●	●	●	●	○	○	-	○	○	-	-	○	
Airprofi 703/100, 703/100/15	21	●	●	●	●	○	-	○	○	○	-	-	○	
Airprofi 853/100/10, 853/200		●	●	●	●	○	○	-	○	○	-	-	○	
Aircar-Bau 500/20 B PRO	30	●	●	●	○	○	-	○	○	○	-	-	○	
Airbau 652/100 B PRO		●	●	●	○	○	-	-	○	○	-	-	○	
Stacionární kompresory	23+	●	●	●	●	●	●	●	●	●	●	●	●	

● nejvhodnější
○ podmíněčně použitelný
- nevhodný

Pistole na kartuše PRO,
Pistole na kartuše PRO KP,
Pistole na silikonové náplně

BW R+L PRO

Sada Air-Brush AS

Dekorovací pistole ES

Stříkáčcí pistole:
SD, RD, PJ HVL/P, HVL/P PRO
Pistole na dutiny

Sekací kladiva:
MHU, MHH, MHB

Sekací kladivo
MHA PRO

Sekací kladivo
MHP PRO

Sponkovačky: KG 16 PRO,
KG 32 PRO, INKG 40/50 PRO,
KG 50 PRO

Hřebíkovačka NG 90,
DPN 45 PRO

Pneuhustiče:
SD, SD-G, PRO, PRO-G

Ofukovací pistole: BPK, BPL, PRO L, PRO XL,
PRO XXL, PRO V, PRO G, BPI PRO, Soft BPS

Průmyslový příklepový utahovač ISS 1"

Ráčnové utahovačky:
1/4" PRO, 1/2" LR S, 1/2" LR PRO

Příklepové utahovačky:
SS S 1/2", ISS 1/2", ISS 3/4"

Brusky, univerzální pilvy, vystřihovačky plechu, pískovací pistole

MIZÍČÍ pistole Alu

Tyto údaje jsou pouze orientační a nezávazné. Podle individuálního výběru a použití tlakového zařízení může být spotřeba stlačeného vzduchu odlišná.

Pístové kompresorové systémy

WDS

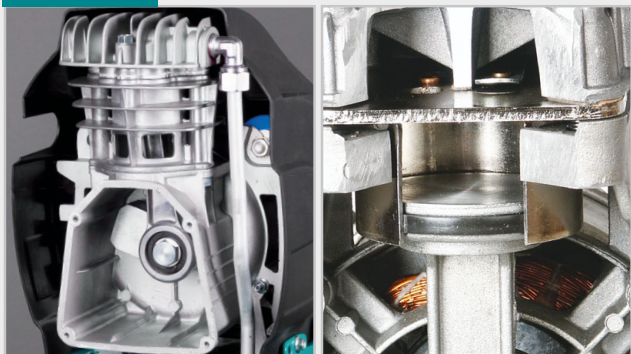

WDS – trvalé mazání s nenáročnou údržbou

- ▶ V systému WDS přebírá teflonový pístní kroužek úlohu běžného ocelového pístního kroužku
- ▶ Není nutné mazání olejem
- ▶ Cenově výhodné řešení díky nízkému počtu dílů

WDS+

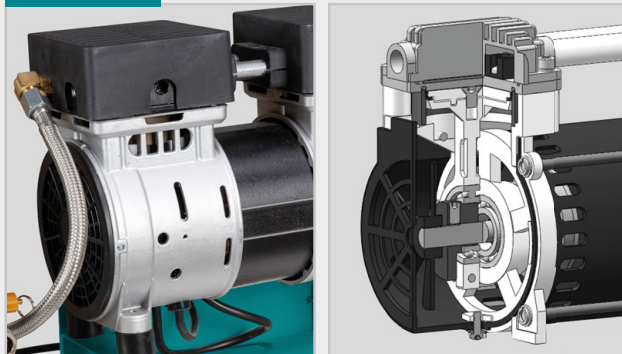

WDS+ – bezolejové agregáty pro dílenské použití

- ▶ Bezolejové kompresory pro řemeslníky
- ▶ Žádná výměna oleje ani kontrola jeho stavu
- ▶ Téměř bezúdržbový
- ▶ Ideální řešení na stavbách, kompresor pracuje bez problémů ve všech polohách

HDS+

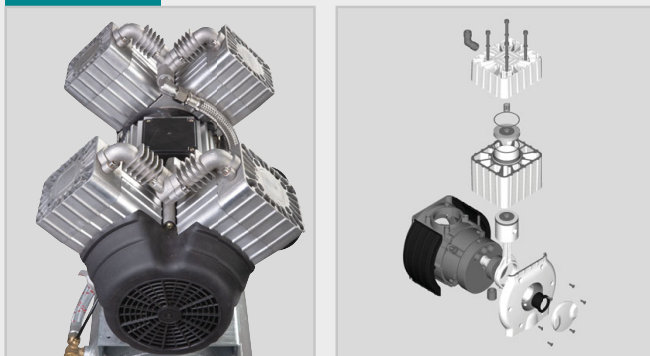

HDS+ – výkonný systém nepřetržitého mazání

- ▶ Pro náročné použití, kdy je vyžadován čistý stlačený vzduch bez oleje.
- ▶ Chladicími komorami válce proudí vzduch pomocí ventilátoru, čímž je dosaženo optimálního chlazení.
- ▶ Velký píst, pohyblivě uložený – až o 60 % vyšší výkon ve srovnání se systémy s naklápěcími písty.
- ▶ Oběžné plochy válců s vysoce přesným a hladkým povrchem zajišťují minimální tření.
- ▶ Pístní kroužek ze speciální směsi grafitu, teflonu a uhlíku má mnohem delší životnost než běžný pístní kroužek z teflonu.

Přednosti systému HDS+

- ▶ Až 50x delší životnost a odolnost v porovnání s běžnými systémy.
- ▶ Velmi nízké nároky na údržbu
- ▶ Ideální při každodenní potřebě čistého vzduchu bez oleje.

HOS



HOS – vysoce výkonný systém s olejovým mazáním

- ▶ Přesně opracovaný píst je vybaven vysoce legovaným pístním kroužkem, těsnicím kroužkem a olejovým kroužkem, které těsní píst ke stěně válce.
- ▶ Kliková skříň je naplněna olejem, který se při každém zdvihu pístu rozstříkává na stěny válce.
- ▶ Stírací kroužek stírá olej smáčenou stěnu válce směrem dolů.

Přednosti systému HOS

- ▶ Optimální mazání a zároveň optimální těsnění
- ▶ Dlouhá životnost a vysoká spolehlivost
- ▶ Nízké nároky na údržbu
- ▶ Ideální pro profesionální použití s vysokým průtokem vzduchu

Mobilní kompresory



Řada Airboy / Handy / Mobilboy – snadno použitelné, bezolejové kompresory pro domácí dílnu s maximálním tlakem až 10 bar.

- ▶ Univerzálně použitelné v domácích dílnách, kompresory řady Mobilboy lze také použít pro montáže
- ▶ Tepelná ochrana chrání motor před přehřátím a přetížením
- ▶ Dva manometry (mimo Airboy 206 OF E) ukazují tlak v nádobě a pracovní tlak
- ▶ Plně automatické zapínání a vypínání
- ▶ Tlaková nádoba je chráněna práškovou barvou
- ▶ Zadní plastová kola
- ▶ Gumové nožky nebo přísavky vpředu
- ▶ 1,8 m dlouhý připojovací kabel



Airboy Silence 116 OF E Bezolejový

- ▶ **Bezolejový kompresor**
- ▶ Velmi tichý chod
- ▶ Pro nízkou spotřebu vzduchu
- ▶ Gumové nožičky tlumí vibrace



Airboy 186 OF E Bezolejový

- ▶ **Lehký, snadno přenosný bezolejový kompresor**
- ▶ Není potřeba výměny oleje, stlačený vzduch a kondenzát neobsahuje olej
- ▶ Gumové nožičky tlumí vibrace



Airboy Silence 50 OF E Bezolejový

- ▶ **Bezolejový kompresor**
- ▶ Velmi tichý chod
- ▶ Pro nízkou spotřebu vzduchu
- ▶ Gumové nožičky tlumí vibrace



Handy 201 OF E Bezolejový

- Není nutná výměna oleje
- Stlačený vzduch a kondenzát neobsahují olej – nedochází k ohrožení životního prostředí



Mobilboy 185 OF E Bezolejový

- Není nutná výměna oleje



Mobilboy 221/24 OF E Bezolejový

- Není nutná výměna oleje
- Stlačený vzduch a kondenzát neobsahují olej – nedochází k ohrožení životního prostředí

Ekonomický model	Airboy Silence 116 OF E	Airboy 186 OF E	Airboy Silence 50 OF E	Handy 201 OF E	Mobilboy 185 OF E	Mobilboy 221/24 OF E
Objednávací číslo	2001250	2001230	2000085	2001210	2001240	2002222
Cena bez DPH	4 490 Kč	3 990 Kč	4 990 Kč	4 390 Kč	4 790 Kč	4 890 Kč

Technická data						
Kompresní systém*	WDS	WDS	WDS	WDS	WDS	WDS
Sací výkon	105 l/min	180 l/min	49 l/min	179 l/min	180 l/min	200 l/min
Plnicí výkon cca (6 bar)	54 l/min	90 l/min	28 l/min	102 l/min	90 l/min	102 l/min
Maximální tlak	8 bar	8 bar	8 bar	8 bar	10 bar	8 bar
Objem tlakové nádoby	6 l	6 l	4 l	6 l	5 l	24 l
Válce/stupně	2/1	1/1	2/1	1/1	1/1	1/1
Otáčky	1 450 ot/min	3 400 ot/min	1 400 ot/min	2 850 ot/min	3 400 ot/min	2 850 ot/min
Výkon motoru	0,75 kW / 230 V	1,1 kW / 230 V	0,185 kW / 230 V	1,1 kW / 230 V	1,1 kW / 230 V	1,5 kW / 230 V
Hmotnost	15,5 kg	9,2 kg	11,1 kg	11,5 kg	12 kg	24 kg
Rozměry (d × š × v) mm	384 × 354 × 348 mm	315 × 355 × 370 mm	360 × 355 × 310 mm	330 × 255 × 500 mm	320 × 467 × 380 mm	570 × 255 × 590 mm
Hl. ak. výkonu LwA **	59 dB(A)	97 dB(A)	58 dB(A)	91 dB(A)	97 dB(A)	94 dB(A)

* Popis kompresních systémů viz strana 8 ** Hladina akustického výkonu dle DIN EN ISO 3744 (RL 2000/14/ES)

MOBILBOY Silence OF E – tiché a bezolejové kompresory pro domácí a dílenské použití.

Novinka

- ▶ Bezolejové pístové kompresory, které nevyžadují výměnu oleje a nezanechávají olej v kondenzátu
- ▶ Velmi klidný a tichý chod
- ▶ Regulátor tlaku, vysoce kvalitní tlakový spínač CONDOR
- ▶ Elektromotor s motorovým jističem
- ▶ Dva manometry ukazují tlak v nádobě a pracovní tlak
- ▶ Tlaková nádoba je chráněna práškovou barvou



Typ	Mobilboy Silence 131/24 OF E	Mobilboy Silence 241/50 OF E	Mobilboy Silence 320/90 OF E
Objednací číslo	2002315	2002325	2002339
Cena bez DPH	6 490 Kč	10 490 Kč	19 990 Kč
Kompresní systém	WDS+	WDS+	WDS+
Sací výkon	128 l/min	240 l/min	320 l/min
Plnicí výkon cca (6 bar)	60 l/min	140 l/min	230 l/min
Maximální tlak	8 bar	8 bar	10 bar
Objem tlakové nádoby	24 l	50 l	90 l
Válce/stupně	2/1	2/1	2/1
Otáčky	1 400 ot/min	1 400 ot/min	1 400 ot/min
Příkon motoru	0,727 kW / 230 V	1,38 kW / 230 V	1,55 kW / 230 V
Hmotnost	22 kg	41 kg	77 kg
Rozměry (d × š × v)	555 × 355 × 575 mm	710 × 410 × 730 mm	980 × 470 × 880 mm
Hl. akustického výkonu LwA	62 dB	72 dB	74 dB

Bezolejové, velmi tiché kompresory AIRPROFI OF PRO

Mobilní kompresory s přímo zapojeným V-agregátem.

Novinka



- ▶ Bezolejový V-agregát, velmi tichý
- ▶ Tvrdě chromované válcové plochy s vysoce přesným a velmi hladkým povrchem snižují tření na minimum
- ▶ Vysoce výkonný pístní kroužek ze speciální směsi grafitu, teflonu a karbonu s velmi dlouhou životností
- ▶ Kola z PU pěny zabraňující defektu
- ▶ Kvalitní tlaková nádoba s vnějším i vnitřním žárovým pozinkováním, 15 let záruka proti prerezávání
- ▶ Jednoruční bezpečnostní rychlospojky
- ▶ Tři odběrná místa stlačeného vzduchu



AIRPROFI 220/50 OF PRO



AIRPROFI 440/50 OF PRO

Typ	AIRPROFI 220/50 OF PRO	AIRPROFI 440/50 OF PRO	AIRPROFI 440/100 OF PRO
Obj. číslo	2015225	2015445	2015446
Cena bez DPH	27 990 Kč	38 990 Kč	41 990 Kč
Kompresní systém	HDS+	HDS+	HDS+
Sací výkon	220 l/min	440 l/min	440 l/min
Plnicí výkon při 6 bar cca	134 l/min	267 l/min	267 l/min
Maximální tlak	10 bar	10 bar	10 bar
Objem tlakové nádoby	50 l	50 l	100 l
Počet válců / stupňů	2/1	4/1	4/1
Otáčky	1 400 ot/min	1 400 ot/min	1 400 ot/min
Výkon	1,1 kW / 230 V	1,7 kW / 400 V	1,7 kW / 400 V
Hl. ak. tlaku LPA	70 dB(A)	70 dB(A)	70 dB(A)
Rozměry v mm	1080 x 450 x 860	1080 x 450 x 860	1260 x 490 x 970
Hmotnost	62 kg	78 kg	91 kg



AIRPROFI 440/100 OF PRO

Řada Airboy – přenosné profi kompresory pro každodenní použití.

- ▶ Univerzálně použitelný pro montáž i dílnu
- ▶ Kvalitní elektromotory s vysokým točivým momentem
- ▶ Odlehčení při rozběhu motoru, tepelná ochrana před přehřátím a přetížením
- ▶ Tlaková nádoba chráněná práškovou barvou
- ▶ Gumové patky pro tlumení vibrací
- ▶ Gumové držadlo pro snadné přenášení
- ▶ Spínače a armatury jsou optimálně chráněny proti poškození pomocí trubkového rámu

Airboy Silence 50 PRO

- ▶ Vhodný pro malou spotřebu vzduchu, např. pro práce s Air-Brush
- ▶ Mimořádně tichý chod – pouze 43 dB(A)
- ▶ Tím pádem bezproblémové použití např. v bytě, kancelářích atd.
- ▶ Kvalitní regulátor tlaku s filtrem

Airboy Kitt 90

- ▶ Nízké otáčky snižují vibrace a zajišťují delší životnost jednotlivých dílů kompresoru
- ▶ Kvalitní rychlospojka

Airboy 262 E

- ▶ Ekonomický model s automatickým tlakovým spínačem
- ▶ Základní model s velmi výhodnou cenou



Typ	Airboy Silence 50 PRO	Airboy Kitt 90	Airboy 262 E
Objednací číslo	2000100	2001237	2001247
Cena bez DPH	21 990 Kč	13 990 Kč	7 690 Kč

Kompresní systém*	zapouzdřený	HOS	HOS
Sací výkon	50 l/min	85 l/min	250 l/min
Plnicí výkon cca (6 bar)	33 l/min	49 l/min	155 l/min
Maximální tlak	8 bar	15 bar	10 bar
Objem tlakové nádoby	9 l	2,4 l	2,4 l
Válce/stupně	1/1	1/1	1/1
Otáčky	2 900 ot/min	1 420 ot/min	2 850 ot/min
Výkon motoru	0,34 kW / 230 V	0,6 kW / 230 V	1,5 kW / 230 V
Hmotnost	21 kg	21 kg	22 kg
Rozměry (d × š × v)	320 × 320 × 480 mm	510 × 270 × 400 mm	555 × 430 × 318 mm
Hl. ak. výkonu LWA**	43 dB(A)	85 dB(A)	97 dB(A)

* Popis kompresních systémů viz strana 8 ** Hladina akustického výkonu dle DIN EN ISO 3744 (RL 2000/14/ES)

Volitelné příslušenství:

Olej pro kompresor Airboy SILENCE, 0,5 l
Obj. číslo: 2500016
Cena bez DPH: 699 Kč

Mobilboy AC – přímo spojené mobilní kompresory

- ▶ Univerzálně použitelné v domácích dílnách a pro montáže
- ▶ Elektromotor s motorovým jističem
- ▶ Dva manometry ukazují tlak v nádobě a pracovní tlak
- ▶ Tlaková nádoba je chráněna práškovou barvou
- ▶ Zadní plastová kola
- ▶ Gumové nožky nebo přísavky vpředu
- ▶ Olej není součástí dodávky

Novinka



Mobilboy 241/24 AC



Mobilboy 261/24 AC



Mobilboy 301/50 AC



Mobilboy 421/100 AC

Typ	Mobilboy 241/24 AC	Mobilboy 261/24 AC	Mobilboy 301/50 AC	Mobilboy 421/50 AC	Mobilboy 421/100 AC
Obj. číslo	2004242	2004262	2004304	2004404	2004406
Cena bez DPH	3 990 Kč	4 990 Kč	6 490 Kč	8 990 Kč	9 990 Kč

Kompresní systém*	HOS	HOS	HOS	HOS	HOS
Sací výkon	190 l/min	230 l/min	240 l/min	420 l/min	420 l/min
Plnicí výkon cca	120 l/min	140 l/min	150 l/min	250 l/min	250 l/min
Maximální tlak	8 bar	10 bar	10 bar	10 bar	10 bar
Objem tlakové nádoby	24 l	24 l	50 l	50 l	100 l
Válce/stupně	1/1	1/1	1/1	2/1	2/1
Otáčky	2 850 ot/min	2 850 ot/min	2 850 ot/min	2 850 ot/min	2 850 ot/min
Výkon motoru	1,1 kW / 230 V	1,3 kW / 230 V	1,5 kW / 230 V	2,2 kW / 230 V	2,2 kW / 230 V
Hmotnost	24 kg	29 kg	36,5 kg	43 kg	56 kg
Rozměry	600 × 290 × 615 mm	600 × 290 × 625 mm	870 × 385 × 690 mm	870 × 386 × 720 mm	1060 × 440 × 820 mm
Hl. ak. výkonu LWA**	96 dB(A)	96 dB(A)	96 dB(A)	97 dB(A)	97 dB(A)

Řada Compact-Air – Pohodlná přeprava a ochranný trubkový rám předurčují tyto kompresory pro použití při montážích.

- ▶ Univerzálně použitelné pro montáž, řemeslníky i domácí dílny
- ▶ Kvalitní elektromotory s vysokým točivým momentem a odlehčením při rozběhu
- ▶ Tepelná ochrana chrání motor před přehřátím a přetížením
- ▶ Plně automatické zapínání a vypínání
- ▶ Se všemi bezpečnostními prvky
- ▶ Všechny díly ohrožené při přepravě jsou optimálně chráněny

- ▶ Celá úpravná jednotka leží uvnitř
- ▶ Tlaková nádoba je chráněna práškovou barvou
- ▶ Gumové držadlo pro jisté držení
- ▶ Dodatečné spodní držadlo umožňuje pohodlné přenášení kompresoru oběma rukama

Vybavení E modelů:

- ▶ Regulátor tlaku pro plynulé nastavení požadovaného pracovního tlaku
- ▶ Automatický tlakový spínač
- ▶ Dva manometry ukazují tlak v nádobě a pracovní tlak
- ▶ Jednoruční rychlospojka
- ▶ Hliníkové vzduchové vedení
- ▶ Velmi výhodná cena!

Nové provedení

8 bar



Compact-Air 221/10 E

- ▶ Se standardním regulátorem tlaku a rychlospojku

10 bar



Compact-Air 265/10 E

- ▶ Se standardním regulátorem tlaku a rychlospojku

10 bar



Compact-Air 311/20 E

10 bar



Compact-Air 361/20 E

- S dvouválcovým V agregátem s jednostupňovým stlačováním.

Typ	Compact-Air 221/10 E	Compact-Air 265/10 E	Compact-Air 311/20 E	Compact-Air 361/20 E
Objednací číslo	2005220	2005261	2005291	2005361
Cena bez DPH	6 690 Kč	7 990 Kč	10 990 Kč	11 990 Kč
Kompresní systém*	HOS	HOS	HOS	HOS
Sací výkon	185 l/min	250 l/min	284 l/min	356 l/min
Plnicí výkon cca (6 bar)	120 l/min	155 l/min	190 l/min	215 l/min
Maximální tlak	8 bar	10 bar	10 bar	10 bar
Objem tlakové nádoby	10 l	10 l	20 l	20 l
Válce/stupně	1/1	1/1	1/1	2/1
Otáčky	2 850 ot/min	2 850 ot/min	2 850 ot/min	2 850 ot/min
Výkon motoru	1,5 kW / 230 V	1,5 kW / 230 V	2,2 kW / 230 V	2,2 kW / 230 V
Hmotnost	18 kg	22 kg	33,5 kg	37 kg
Rozměry (d × š × v) v mm	410 × 340 × 650	395 × 320 × 630	470 × 490 × 720	470 × 490 × 720
Hl. ak. výkonu LwA **	94 dB(A)	96 dB(A)	97 dB(A)	97 dB(A)

*Popis kompresních systémů viz strana 8 **Hladina akustického výkonu dle DIN EN ISO 3744 (RL 2000/14/ES)

Modely Compact-Air E



- ▶ Regulátor tlaku pro plynulé nastavení požadovaného pracovního tlaku
- ▶ Dva manometry ukazují tlak v nádobě a pracovní tlak
- ▶ Jedna nebo dvě jednoruční rychlospojky
- ▶ Automatický tlakový spínač

Pojízdné kompresory Airstar / Airprofi

TIP!

Stlačujte vzduch pouze na takový tlak, který opravdu potřebujete – každý další „bar“ znamená o 6 – 8 % vyšší spotřebu energie.

Pístové kompresory jsou úspornější než šroubové kompresory při nižší a kolísavé spotřebě stlačeného vzduchu. Pístové kompresory pracují v přerušovaném režimu a nemají volnoběh.



AIRSTAR E













AIRSTAR

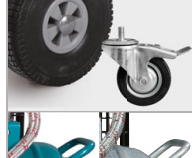

AIRPROFI

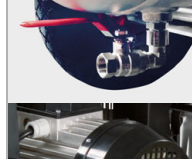
	Výbava	Airstar E	Airstar	Airprofi
	Automatický tlakový spínač	☑		
	Značkový tlakový spínač MDR Condor.		☑	☑
	Napájecí kabel se zástrčkou. Jednoduchá změna směru otáčení motoru	☑	☑	☑
	Jednoduché přepravní madlo	☑	☑	
	Prodloužené přepravní madlo			☑
	Regulátor tlaku	☑		
	Regulátor tlaku s filtrem		☑	
	Regulátor tlaku s filtrem a olejovým přimazávačem			☑
	Jednoruční rychlospojka	☑		
	Kvalitní jednoruční rychlospojky		☑	
	Jednoruční bezpečnostní rychlospojky dle DIN EN 983			☑
	Dvě odběrná místa stlačeného vzduchu pro filtrovaný stlačený vzduch			☑

	Výbava	Airstar E	Airstar	Airprofi
	Tlaková nádoba je vybavena kulovým ventilem pro přímý výstup stlačeného vzduchu			☑
	Klíňový řemen. Velké kolo ventilátoru a vedení vzduchu zajišťují optimální chlazení		☑	☑
	Dvouválcový vysoce výkonný agregát vyrobený z litiny s nízkými otáčkami	☑	☑	☑
	Pružné pancéřované vedení s tepelnou ochranou odolné proti vibracím		☑	☑
	Tlaková nádoba je chráněna práškovou barvou – 10 let záruka proti prorezavění		☑	
	Vnější i vnitřní žárové pozinkování tlakové nádoby – 15 let záruka proti prorezavění			☑
	Dvě plastová kola a dva silentbloky	☑		
	Stabilní podvozek – přední říditelná kolečka s parkovací brzdou, zadní robustní gumová kola		☑	☑
	Praktické přepravní držadlo na tlakové nádobě		☑	☑
	Kulový kohout 3/8" pro odvod kondenzátu	☑	☑	☑
	Kvalitní elektromotor s vysokým točivým momentem	☑	☑	☑

Řada Airstar – spolehlivá kvalita pro řemeslníky a náročné uživatele.



- ▶ Úpravná jednotka s regulátorem tlaku je spojená pouze pevnými šroubovými spoji
- ▶ Dva velké manometry ukazují tlak v nádobě a pracovní tlak



- ▶ Kvalitní jednoruční rychlospojky



- ▶ Klínový řemen



- ▶ Ventilové desky odolné proti korozi



- ▶ Dvouválcový vysoce výkonný agregát s válcovým blokem z šedé litiny a nízkými otáčkami
- ▶ Přídavný chladič s velkými chladicími lamelami



- ▶ Kvalitní tlakový spínač MDR Condor – plně automatické zapínání a vypínání

- ▶ Převážné madlo



- ▶ 400 V modely mají fázový měnič pro jednoduchou ruční změnu směru otáčení

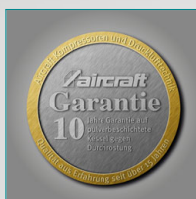

- ▶ Tlaková nádoba je chráněná práškovou barvou – **záruka 10 let proti prorezavění tlakové nádoby**



- ▶ Stabilní říditelný podvozek s parkovací brzdou



- ▶ Velké kolo ventilátoru a vedení vzduchu na válci zajišťují optimální chlazení kompresoru.
- ▶ Stabilní kovová ochranná klec řemenového pohonu

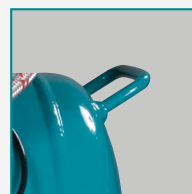

- ▶ Praktické přepravní madlo na tlakové nádobě
- ▶ Pružné pancéřované vedení s tepelnou ochranou odolné proti vibracím
- ▶ Odlehčovací ventil při rozběhu



- ▶ Zadní robustní gumová kola zabraňující defektu

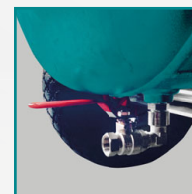

- ▶ Kulový kohout 1/4" pro odvod kondenzátu

- ▶ Kvalitní elektromotor s vysokým točivým momentem je chráněn motorovým jističem

Řada Airprofi – maximální vybavení, nejvyšší kvalita a optimální cena!



- ▶ Úpravná jednotka s regulátorem tlaku je spojena pouze pevnými šroubovými spoji
- ▶ Dvě odběrná místa stlačeného vzduchu
- ▶ Dva velké manometry ukazují tlak v nádobě a pracov-



- ▶ S jednoručními bezpečnostními rychlospojkami dle DIN EN 983



- ▶ Klínový řemen



- ▶ Ventilové desky odolné proti korozi



- ▶ Dvouválcový vysoce výkonný agregát s válcovým blokem z šedé litiny a nízkými otáčkami
- ▶ Přídavný chladič s velkými chladičmi lamelami
- ▶ Velké kolo ventilátoru a vedení vzduchu na válci zajišťují optimální chlazení kompresoru
- ▶ Stabilní kovová ochranná klec řemenového pohonu



- ▶ Kvalitní tlakový spínač MDR Condor – plně automatické zapínání a vypínání

- ▶ Prodloužené přepravní madlo

- ▶ Tlaková nádoba je vybavena kulovým ventilem pro přímý výstup stlačeného vzduchu



- ▶ Vnější i vnitřní žárové pozinkování tlakové nádoby
- ▶ Na kompresory řady Airprofi se vztahuje záruka 15 let proti prorezavění tlakové nádoby



- ▶ Stabilní říditelný podvozek s parkovací brzdou

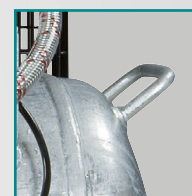
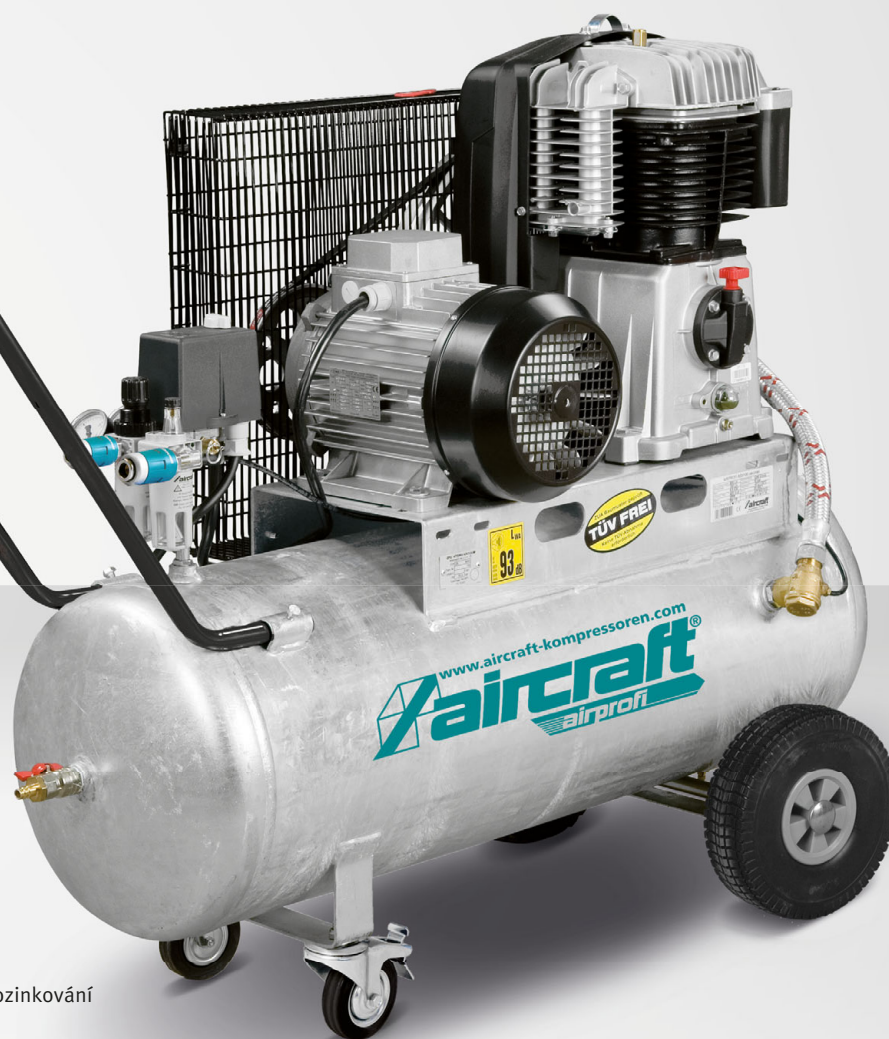

- ▶ Přepravní držadlo na tlakové nádobě
- ▶ Pružné pancéřované vedení s tepelnou ochranou odolné proti vibracím
- ▶ Odlehčovací ventil při rozběhu



- ▶ Zadní robustní gumová kola zabraňující defektu

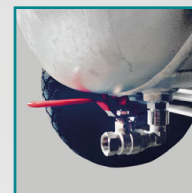

- ▶ Kulový kohout 3/8" pro odvod kondenzátu

- ▶ Kvalitní elektromotor s vysokým točivým momentem



- ▶ 400 V modely mají v zásuvce jednoduchý fázový měnič pro ruční změnu směru otáčení motoru

Airstar E – solidní kompresory s pohonem pomocí klínového řemene a dvou- válcovým vysoce výkonným agregátem ze šedé litiny.

- ▶ Dvouválcový výkonný agregát ze šedé litiny
- ▶ Velké kolo ventilátoru a vedení vzduchu zajišťují optimální chlazení kompresoru
- ▶ Kvalitní elektromotor s vysokým kroutícím momentem je chráněn motorovým jističem před přehřátím a přetížením
- ▶ Přídavný chladič s chladicími lamelami zajišťuje nízkou vstupní teplotu do tlakové nádoby a snižuje tak tvorbu kondenzátu
- ▶ Model 230 V má rozběhový kondenzátor a odlehčovací ventil, 400 V model má v zásuvce fázový měnič pro jednoduchou ruční změnu směru otáčení
- ▶ Tlaková nádoba s pojistným ventilem, manometrem a ventilem pro vypouštění kondenzátu
- ▶ Se všemi bezpečnostními prvky
- ▶ Připravené k okamžitému zapojení

Vybavení E modelů

- **Regulátor tlaku**
- *Dva manometry ukazují tlak v nádobě a pracovní tlak*
- **Jednoduchá jednoruční rychlospojka**
- **Automatický tlakový spínač**
- *Zadní plastová kola*
- *Přední gumové patky*
- **Jednoduché přepravní držadlo**



Typ	Airstar 401/50 E
Objednací číslo	2009413 (230 V)
Cena bez DPH	12 990 Kč

Typ	Airstar 403/50 E
Objednací číslo	2009433 400 V
Cena bez DPH	13 990 Kč

Řada Airstar – poctivé kompresory pro řemeslníky se spolehlivým pohonem pomocí klínového řemene a dvou- válcovým vysoce výkonným agregátem ze šedé litiny.

- ▶ Dvouválcový vysoce výkonný agregát ze šedé litiny zaručuje dlouhou životnost
- ▶ Velké kolo ventilátoru a vedení vzduchu zajišťují optimální chlazení kompresoru
- ▶ Kvalitní elektromotor s vysokým kroutícím momentem je chráněn motorovým jističem před přehřátím a přetížením
- ▶ Přídavný chladič s chladicími lamelami zajišťuje nízkou vstupní teplotu do tlakové nádoby a snižuje tak tvorbu kondenzátu
- ▶ Stabilní kovová ochranná klec řemenového pohonu
- ▶ Rozběhový kondenzátor a odlehčovací ventil usnadňují spuštění kompresoru (u 230 V modelů)
- ▶ 400 V modely mají fázový měnič pro jednoduchou ruční změnu směru otáčení
- ▶ Tlaková nádoba s pojistným ventilem, manometrem a ventilem pro vypouštění kondenzátu
- ▶ Se všemi bezpečnostními prvky
- ▶ Připravený k okamžitému zapojení
- ▶ Pomocí regulátoru tlaku s filtrem lze plynule nastavit pracovní tlak při současném odlučování nečistot, oleje a kondenzátu
- ▶ Práškovou barvou chráněná tlaková nádoba, 10 let záruka proti jejímu prorezavění
- ▶ **S kvalitními rychlospojkami (standard DN 7.2) a značkovým tlakovým spínačem CONDOR**



Airstar 401/50
Airstar 403/50



Airstar 503/50

Typ	Airstar 401/50	Airstar 403/50	Airstar 503/50	Airstar 503/100
Objednací číslo	2009410	2009430 400 V	2009530 400 V	2009531 400 V
Cena bez DPH	18 990 Kč	18 990 Kč	22 490 Kč	25 490 Kč

Typ	Airstar 401/50	Airstar 403/50	Airstar 503/50	Airstar 503/100
Kompresní systém*	HOS	HOS	HOS	HOS
Sací výkon	365 l/min	365 l/min	510 l/min	510 l/min
Plnicí výkon cca (6 bar)	266 l/min	266 l/min	400 l/min	400 l/min
Maximální tlak	10 bar	10 bar	10 bar	10 bar
Objem tlakové nádoby	50 l	50 l	50 l	100 l
Válce/stupně	2/1	2/1	2/1	2/1
Otáčky	1 375 ot/min	1 375 ot/min	1 310 ot/min	1 310 ot/min
Výkon motoru	2,2 kW ***	2,2 kW / 230 V ***	3 kW / 400 V	3 kW / 400 V
Hmotnost	57,5 kg	57,5 kg	65 kg	75 kg
Rozměry (d × š × v) v mm	870 × 400 × 700	860 × 440 × 800	860 × 440 × 880	1 125 × 480 × 950
Hl. akustic. výkonu LwA **	94 dB(A)	96 dB(A)	94 dB(A)	94 dB(A)

*Popis kompresních systémů viz strana 8 **Hladina akustického výkonu dle DIN EN ISO 3744 (RL 2000/14/ES) ***Pro zapojení kompresoru je požadovaný jistič 16 A (C).

Airstar 703/853 – kompresory s dvoustupňovým agregátem

- ▶ Pružné pancéřové vedení s tepelnou ochranou je odolné proti vibracím a má tak dlouhou životnost
- ▶ Přepravní madlo a přepravní držadlo na tlakové nádobě pro snadnější přepravu
- ▶ Stabilní říditelný podvozek s parkovací brzdou ve spojení s velkými gumovými koly zabraňující defektu umožňují pohodlnou přepravu bez nutnosti kompresor nadzvedávat
- ▶ Dvoustupňový dvouválcový výkonný agregát s nízkými otáčkami zajišťuje velmi klidný chod bez vyprací a tím delší životnost s nižším opotřebením
- ▶ Přídavný mezichladič pro dodatečné chlazení

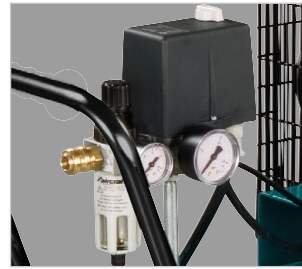

Vybavení kompresorů Airstar

- ▶ Pomocí regulátoru tlaku můžete plynule nastavit požadovaný pracovní tlak
- ▶ Dva manometry ukazují tlak v nádobě a pracovní tlak
- ▶ Filtr pro odlučování kondenzátu a nečistot ze stlačeného vzduchu
- ▶ S kvalitními rychlospojkami (standard DN 7.2) a značkovým tlakovým spínačem CONDOR



- ▶ Přídavný chladič s velkými chladičmi lamelami zajišťuje nízkou vstupní teplotu do tlakové nádoby a snižuje tak tvorbu kondenzátu
- ▶ Chrání připojené pneumatické nářadí



Airstar 503/100



Airstar 703/100



Airstar 853/200

Typ	Airstar 703/100	Airstar 703/200	Airstar 853/100 ***	Airstar 853/200 ***
Objednací číslo	2009731 400 V	2009732 400 V	2009831 400 V	2009832 400 V
Cena bez DPH	32 490 Kč	39 990 Kč	34 990 Kč	42 990 Kč

Kompresní systém*	HOS	HOS	HOS	HOS
Sací výkon	650 l/min	650 l/min	850 l/min	850 l/min
Plnicí výkon cca (6 bar)	520 l/min	520 l/min	680 l/min	680 l/min
Maximální tlak	10 bar	10 bar	10 bar	10 bar
Objem tlakové nádoby	100 l	200 l	100 l	200 l
Válce/stupně	2/2	2/2	2/2	2/2
Otáčky	950 ot/min	950 ot/min	1 240 ot/min	1 240 ot/min
Výkon motoru	4 kW / 400 V	4 kW / 400 V	5,5 kW / 400 V	5,5 kW / 400 V
Hmotnost	99 kg	109 kg	112 kg	153 kg
Rozměry (d × š × v) v mm	1 115 × 480 × 1 000	1 120 × 640 × 1 150	1 110 × 480 × 1 000	1 120 × 640 × 1 150
Hl. akustic. výkonu LwA **	93 dB(A)	93 dB(A)	95 dB(A)	95 dB(A)

* Popis kompresních systémů viz strana 8 ** Hladina akustického výkonu dle DIN EN ISO 3744 (RL 2000/14/ES)

*** U kompresorů s výkonem 5,5 kW může být dle místních nařízení nutné použít spínač hvězda-trojúhelník



- ▶ Zadní velká robustní gumová kola = nedochází k unikání vzduchu z pneumatiky a nemůže dojít jejímu k defektu

Řada Airprofi – profesionální kompresory s dvouválcovým, vysoce výkonným agregátem z šedé litiny a maximální výbavou.

- ▶ Vysoce výkonný agregát z šedé litiny a nízké otáčky zaručují maximálně tichý chod a dlouhou životnost
- ▶ Přídavný chladič s velkými chladicími lamelami zajišťuje nízkou vstupní teplotu do tlakové nádoby a snižuje tak tvorbu kondenzátu
- ▶ Velké kolo ventilátoru a vedení vzduchu na válci zajišťují optimální chlazení kompresoru
- ▶ Kvalitní elektromotor s vysokým kroutícím momentem je chráněn motorovým jističem před přehřátím a přetížením
- ▶ Rozběhový kondenzátor a odlehčovací ventil usnadňují spuštění kompresoru
- ▶ 400 V modely mají fázový měnič pro jednoduchou ruční změnu směru otáčení
- ▶ Pružné pancéřované vedení s tepelnou ochranou odolné proti vibracím
- ▶ Ozubený hnací řemen usnadňuje rozběhnutí kompresoru
- ▶ Stabilní ochranná klec řemenového pohonu
- ▶ Plně automatické zapínání a vypínání
- ▶ Prodloužené madlo
- ▶ Stabilní říditelný podvozek s parkovací brzdou ve spojení s velkými koly z PU pěny zabraňující defektu umožňují pohodlnou přepravu bez nutnosti kompresor nadzvedávat
- ▶ Žárově zinkovaná (zevnitř i zvenčí) tlaková nádoba, záruka 15 let proti prorozavění
- ▶ **Kvalitní jednoruční bezpečnostní rychlospojky Aircraft® a značkový tlakový spínač CONDOR**
- ▶ Se všemi bezpečnostními prvky
- ▶ Připravený k okamžitému zapojení
- ▶ Kulový ventil pro výstup vzduchu přímo z tlakové nádoby



Airprofi 401/50
Airprofi 403/50



Airprofi 503/50



Airprofi 503/100

Typ	Airprofi 401/50	Airprofi 403/50	Airprofi 503/50	Airprofi 503/100
Objednací číslo	2018410	2018430	400 V 2018530	400 V 2018531
Cena bez DPH	20 990 Kč	21 490 Kč	24 490 Kč	27 990 Kč

Technická data	Airprofi 401/50	Airprofi 403/50	Airprofi 503/50	Airprofi 503/100
Kompresní systém*	HOS	HOS	HOS	HOS
Sací výkon	365 l/min	390 l/min	510 l/min	510 l/min
Plnicí výkon cca (6 bar)	266 l/min	285 l/min	400 l/min	400 l/min
Maximální tlak	10 bar	10 bar	10 bar	10 bar
Objem tlakové nádoby	50 l	50 l	50 l	100 l
Válce/stupně	2/1	2/1	2/1	2/1
Otáčky	1 375 ot/min	1 360 ot/min	1 310 ot/min	1 310 ot/min
Výkon motoru	2,2 kW / 230 V ***	2,2 kW / 400 V	3 kW / 400 V	3 kW / 400 V
Hmotnost	56 kg	56 kg	66 kg	76 kg
Rozměry (d × š × v) v mm	810 × 430 × 790	810 × 430 × 790	860 × 440 × 880	1 275 × 480 × 925
Hl. akustického výkonu LwA **	96 dB(A)	96 dB(A)	95 dB(A)	93 dB(A)
Ventil na tlak. nádobě	1/2"	1/2"	1/2"	1/2"

*Popis kompresních systémů viz strana 8 **Hladina akustického výkonu dle DIN EN ISO 3744 (RL 2000/14/ES) ***Pro zapojení kompresoru je požadovaný jistič 16 A (C).

Airprofi 703/853 – dvoustupňové kompresory

- ▶ Dvoustupňový a dvouválcový vysoce výkonný agregát s velmi nízkými otáčkami omezuje opotřebení kompresoru a zajišťuje klidný chod bez vibrací, který je zárukou dlouhé životnosti
- ▶ Přídavný mezichladič pro dodatečné chlazení

Airprofi 703/100/15, maximální tlak 15 bar

- ▶ Profesionální kompresor s maximálním tlakem 15 bar
- ▶ V praxi je běžně používaný vypínací tlak 13 bar nastavitelný na tlakovém spínači

Bezpečnostní spojky ovládané jednou rukou podle DIN EN 983 sériově instalované firmou AIRCRAFT jako prvním výrobcem.



Bezpečnostní rychlospojky ovládané jednou rukou

- ▶ Dva samostatné blokovací systémy pro zajištění max. bezpečnosti práce
- ▶ Nedochází k natahování hadicového vedení jako u klasických rychlospojek



Airprofi 703/100



Airprofi 853/200

▶ Tlaková nádoba 200 l



- ▶ Regulator tlaku s filtrem pro plynulé nastavení pracovního tlaku při současném odlučování nečistot, oleje a kondenzátu
- ▶ Dva manometry ukazují tlak v nádobě a pracovní tlak
- ▶ Tři odběrná místa stlačeného vzduchu pro filtrovaný stlačený vzduch, filtrovaný a olejevaný stlačený vzduch a přímý výstup nefiltrovaného stlačeného vzduchu z tlakové nádoby
- ▶ Odběr vzduchu přes komfortní bezpečnostní rychlospojky
- ▶ Se značkovým tlakovým spínačem CONDOR

15 bar

Typ	Airprofi 703/100	Airprofi 703/100/15	Airprofi 853/100 ***	Airprofi 853/200 ***
Objednací číslo	2018731	2018735	2018831	2018832
Cena bez DPH	34 990 Kč	37 990 Kč	36 990 Kč	44 990 Kč

Technická data	Airprofi 703/100	Airprofi 703/100/15	Airprofi 853/100 ***	Airprofi 853/200 ***
Kompresní systém*	HOS	HOS	HOS	HOS
Sací výkon	650 l/min	575 l/min	850 l/min	850 l/min
Plnicí výkon cca (6 bar)	520 l/min	460 l/min	680 l/min	680 l/min
Maximální tlak	10 bar	13 (15) bar	10 bar	10 bar
Objem tlakové nádoby	100 l	100 l	100 l	200 l
Válce/stupně	2/2	2/2	2/2	2/2
Otáčky	950 ot/min	850 ot/min	1 240 ot/min	1 240 ot/min
Výkon motoru	4 kW / 400 V	4 kW / 400 V	5,5 kW / 400 V	5,5 kW / 400 V
Hmotnost	99 kg	109 kg	112 kg	139 kg
Rozměry (d × š × v) v mm	1 275 × 480 × 1 015	1 275 × 480 × 1 015	1 275 × 480 × 1 015	1 190 × 680 × 1 150
Hl. akustického výkonu LwA **	93 dB(A)	94 dB(A)	95 dB(A)	95 dB(A)
Ventil na tlak. nádobě	1/2"	1/2"	1/2"	1/2"

*Popis viz strana 14. **Hladina ak. výkonu dle DIN EN ISO 3744 (RL 2000/14/ES). ***U kompresorů s výkonem 5,5 kW může být nutné použít spínač hvězda-trojúhelník.

Stacionární kompresory



Náš tip!

Stlačujte vzduch pouze na takový tlak, který opravdu potřebujete, každý další „bar“ znamená o 6 – 8 % vyšší spotřebu energie.

Pístové kompresory jsou úspornější než šroubové kompresory při nižší a kolísavé spotřebě stlačeného vzduchu. Pístové kompresory pracují v přerušovaném režimu a nemají volnoběh.

K = s kondenzační sušičkou

KK = s kondenzační sušičkou, odvaděčem kondenzátu, separátorem kondenzátu a odlučovačem kondenzátu

Upozornění!

Pístové kompresory s výkonem vyšším než 5,5 kW mohou vyžadovat použití spínače hvězda-trojúhelník a automatické řízení zapínání.

Řada Airstar – poctivé kompresory pro řemeslníky se spolehlivým pohonem pomocí klínového řemene a dvouválcového vysoce výkonného agregátu ze šedé litiny.

- ▶ Dvoustupňový a dvouválcový vysoce výkonný agregát s velmi nízkými otáčkami omezuje opotřebení kompresoru a zajišťuje klidný chod bez vibrací, který je zárukou dlouhé životnosti
- ▶ Velké kolo ventilátoru a vedení vzduchu zajišťují optimální chlazení kompresoru
- ▶ Přídavný chladič s velkými chladicími lamelami a mezichladič zajišťují nízkou vstupní teplotu do tlakové nádoby a snižují tak tvorbu kondenzátu
- ▶ Kvalitní elektromotor s vysokým kroutícím momentem je chráněn motorovým jističem před přehřátím a přetížením
- ▶ Fázový měnič pro jednoduchou ruční změnu směru otáčení
- ▶ **Se značkovým tlakovým spínačem CONDOR**
- ▶ Tlaková nádoba je vybavena pojistným ventilem, manometrem a vypouštěcím ventilem kondenzátu
- ▶ Práškovou barvou chráněná tlaková nádoba, 10 let záruka proti jejímu prorezavění
- ▶ Se všemi bezpečnostními prvky
- ▶ Připravený k okamžitému zapojení
- ▶ Stabilní kovová ochranná klec řemenového pohonu
- ▶ Včetně silentbloků



Airstar 703/270/10 H
Obrázek ukazuje rozsah dodávky.



Airstar 703/270/10 V
Obrázek ukazuje rozsah dodávky.

Typ	Airstar 703/270/10 H	Airstar 853/270/10 H	Airstar 703/270/10 V	Airstar 853/270/10 V
Obj. číslo	2028751	2028761	2028750	2028760
Cena bez DPH	36 990 Kč	41 990 Kč	41 990 Kč	47 990 Kč
Kompresní systém	HOS	HOS	HOS	HOS
Sací výkon	650 l/min	850 l/min	650 l/min	850 l/min
Plnicí výkon cca	520 l/min	680 l/min	520 l/min	680 l/min
Maximální tlak	10 bar	10 bar	10 bar	10 bar
Objem tlakové nádoby	270 l	270 l	270 l	270 l
Válce/stupně	2/2	2/2	2/2	2/2
Otáčky	950 ot/min	1 240 ot/min	950 ot/min	950 ot/min
Výkon motoru	4 kW / 400 V	5,5 kW / 400 V	4 kW / 400 V	5,5 kW / 400 V
Hmotnost	160 kg	173 kg	160 kg	160 kg
Rozměry	1 950 × 600 × 1 250 mm	1 950 × 600 × 1 250 mm	720 × 720 × 1 770 mm	720 × 720 × 1 770 mm
Hl. akustického tlaku L _{PA}	83 dB(A)	83 dB(A)	83 dB(A)	83 dB(A)
Výstup z tlakové nádoby	1/2"	1/2"	1/2"	1/2"

*Popis kompresních systémů viz strana 8. **Hladina akustického tlaku ve vzdálenosti 1 m dle DIN 45635 T 13.

Airprofi V – stacionární kompresory se stojící nádobou o objemu 270 l a tlakem 10 nebo 15 bar. Maximální výkon na minimálním prostoru.

- ▶ Dvoustupňový a dvouválcový vysoce výkonný agregát s velmi nízkými otáčkami omezuje opotřebením kompresoru a zajišťuje klidný chod bez vibrací
- ▶ Dva chladiče zajišťují nízkou vstupní teplotu vzduchu do tlakové nádoby a snižují tak tvorbu kondenzátu
- ▶ Velké kolo ventilátoru pro optimální chlazení kompresoru
- ▶ Plně automatické zapínání a vypínání
- ▶ Kvalitní elektromotor je chráněn motorovým jističem před přehřátím a přetížením
- ▶ Pružné pancéřované vedení s tepelnou ochranou odolné proti vibracím
- ▶ Tři místa odběru stlačeného vzduchu na tlakové nádobě
- ▶ Žárově pozinkovaná (zevnitř i zvenčí) tlaková nádoba, záruka 15 let proti prorozavění
- ▶ **Se značkovým tlakovým spínačem CONDOR**
- ▶ Připravený k připojení se všemi armaturami



Airprofi 853/270 V
▶ Včetně silentbloků.

Kompresory řady V –
součást dodávky
Odlehčovací ventil
Silentbloky



Kompresory řady VK –
součást dodávky
Jemný filtr
Kondenzační sušička
Odlehčovací ventil
Bezpečnostní paleta

Airprofi 853/270 VK
▶ Včetně bezpečnostní palety.

			15 bar	15 bar
Typ	Airprofi 703/270/10 V	Airprofi 853/270/10 V	Airprofi 703/270/15 V	Airprofi 753/270/15 V
Objednací číslo	2024712	2024812	2024752	2024852
Cena bez DPH	56 990 Kč	57 990 Kč	59 990 Kč	70 990 Kč
Typ	Airprofi 703/270/10 VK	Airprofi 853/270/10 VK	Airprofi 703/270/15 VK	Airprofi 753/270/15 VK
Objednací číslo	2024712K	2024812K	2024752K	2024852K
Cena bez DPH	93 990 Kč	95 990 Kč	98 990 Kč	109 990 Kč
Typ	Airprofi 703/270/10 VKK	Airprofi 853/270/10 VKK	Airprofi 703/270/15 VKK	Airprofi 753/270/15 VKK
Objednací číslo	2024712KK	2024812KK	2024752KK	2024852KK
Cena bez DPH	104 990 Kč	109 990 Kč	109 990 Kč	119 990 Kč

Technická data				
Kompresní systém*	HOS	HOS	HOS	HOS
Sací výkon	650 l/min	850 l/min	575 l/min	750 l/min
Plnicí výkon cca (6 bar)	520 l/min	680 l/min	460 l/min	525 l/min
Maximální tlak	10 bar	10 bar	13 (15) bar	13 (15) bar
Objem tlakové nádoby	270 l	270 l	270 l	270 l
Válce/stupně	2/2	2/2	2/2	2/2
Otáčky	950 ot/min	1 240 ot/min	850 ot/min	785 ot/min
Výkon motoru	4 kW / 400 V	5,5 kW / 400 V****	4 kW / 400 V	5,5 kW / 400 V****
Hmotnost	160 kg	170 kg	190 kg	190 kg
Rozměry (d×š×v) v mm**	780 × 710 × 1 870	780 × 710 × 1 870	745 × 620 × 1 860	850 × 710 × 1 950
Hl. akustického tlaku LPA***	83 dB(A)	83 dB(A)	83 dB(A)	82 dB(A)
Ventil na tlak. nádobě	3/4"	3/4"	3/4"	3/4"

* Popis kompresních systémů viz strana 8. ** Rozměry základního modelu. *** Hladina akustického tlaku ve vzdálenosti 1 m dle DIN 45635 T 13.

**** U kompresorů s výkonem nad 5,5 kW může být dle místních nařízení nutné použít spínač hvězda-trojúhelník.

Příslušenství



- ▶ Automatický odvaděč kondenzátu na tlakové nádobě
- ▶ Díky řízení výšky hladiny nedochází ke zbytečné ztrátě tlaku



- ▶ Separátor kondenzátu WOS 1 pro oddělení vody a oleje



- ▶ Jemný filtr pro odlučování kondenzátu a pevných nečistot s částicemi do 1 µm.
- ▶ Kvalita stlačeného vzduchu dle ISO 8573-1
- ▶ Lze použít jako filtr před kondenzační sušičku



- ▶ "VK" verze je standardně vybavena kondenzační sušičkou s vestavěným automatickým odvaděčem kondenzátu.
- ▶ Tlakový rosný bod 5 °C, okolní teplota 25 °C, atmosférický rosný bod -22 °C
- ▶ K verzím VK a VKK se standardně dodává jemný filtr



Kompresory řady VKK – součást dodávky

Jemný filtr
Kondenzační sušička
Separátor kondenzátu pro oddělení vody a oleje
Automatický odvaděč kondenzátu
Odlehčovací ventil
Bezpečnostní paleta

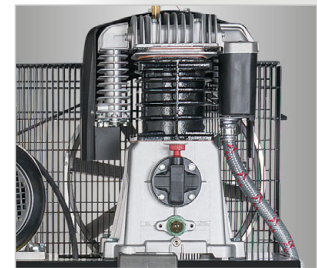

- ▶ Dvoustupňový a dvouválcový vysoce výkonný agregát s válcovým blokem z šedé litiny zaručuje klidný chod a dlouhou životnost
- ▶ Velké kolo ventilátoru pro optimální chlazení kompresoru
- ▶ Nízké otáčky poskytují vysokou účinnost a snižují opotřebení
- ▶ Mezi chladič a přídavný chladič zajišťují nízkou vstupní teplotu vzduchu do tlakové nádoby a snižují tak tvorbu kondenzátu
- ▶ Pružné pancéřové vedení s tepelnou ochranou je odolné proti vibracím a má tak dlouhou životnost

Airprofi 853/270 VKK

Maximální vybavení na malém prostoru

Provedení VKK umožňuje kompletní výrobu a úpravu stlačeného vzduchu na cca 1 m². Kompresor se dodává včetně bezpečnostní palety.

Příslušenství	Obj. číslo	Cena bez DPH
Silentblok s jednostranným závitem 100 × 38 mm / M10	2505640	349 Kč
Silentblok s oboustranným závitem 70 × 38 mm / 2×M10 (pro SSP)	2505650	399 Kč
Bezpečnostní paleta SSP 1 200 × 800 × 140 mm	2030103	5 990 Kč
Automatický spínač hvězda-trojúhelník s počítadlem provozních hodin	2506010	15 990 Kč



Airprofi H – stacionární kompresory s ležící nádobou pro vysokou spotřebu stlačeného vzduchu. S pracovním tlakem až 15 bar.

- ▶ Dvoustupňový a dvouválcový výsoce výkonný agregát s válcovým blokem z šedé litiny zaručuje klidný chod a dlouhou životnost
- ▶ Velké kolo ventilátoru pro optimální chlazení kompresoru
- ▶ Mezichladič a přídavný chladič zajišťují nízkou vstupní teplotu vzduchu do tlakové nádoby a snižují tak tvorbu kondenzátu
- ▶ Kvalitní elektromotor je chráněn motorovým jističem před přehřátím a přetížením
- ▶ Žárově pozinkovaná (zvenitř i zvenců) tlaková nádoba, záruka 15 let proti prorezavění
- ▶ Se značkovým tlakovým spínačem CONDOR
- ▶ Připravený k připojení se všemi armaturami
- ▶ Pružné pancéřované vedení s tepelnou ochranou odolné proti vibracím
- ▶ Od 7,5 kW sériově vybavený automatickým spínačem hvězda-trojúhelník



Airprofi 853/100/10 H

- ▶ Dvouválcový agregát
- ▶ Tlaková nádoba o objemu 100 l pro úsporu místa
- ▶ S kvalitním značkovým tlakovým spínačem CONDOR a silentbloky



Airprofi 853/200/10 H

- ▶ Dvouválcový agregát
- ▶ Tlaková nádoba o objemu 200 l



Airprofi 853/270/10 H

- ▶ Dvouválcový agregát
- ▶ Tlaková nádoba o objemu 270 l



Typ	Airprofi 703/100/10 H	Airprofi 853/100/10 H	Airprofi 853/200/10 H	Airprofi 703/270/10 H	Airprofi 853/270/10 H
Objednáací číslo	2022273	2022283	2022284	2025712	2025812
Cena bez DPH	34 990 Kč	35 990 Kč	42 990 Kč	52 990 Kč	55 990 Kč

Technická data					
Kompresní systém*	HOS	HOS	HOS	HOS	HOS
Sací výkon	650 l/min	850 l/min	850 l/min	650 l/min	850 l/min
Plnicí výkon cca (6 bar)	520 l/min	680 l/min	680 l/min	520 l/min	680 l/min
Maximální tlak	10 bar	10 bar	10 bar	10 bar	10 bar
Objem tlakové nádoby	100 l	100 l	200 l	270 l	270 l
Válce/stupně	2/2	2/2	2/2	2/2	2/2
Otáčky	950 ot/min	1 240 ot/min	1 240 ot/min	950 ot/min	1 240 ot/min
Výkon motoru***	4 kW / 400 V	5,5 kW / 400 V***	5,5 kW / 400 V***	4 kW / 400 V	5,5 kW / 400 V***
Hmotnost	98 kg	110 kg	122 kg	180 kg	195 kg
Rozměry (d × š × v) v mm	1 120 × 460 × 960	1 120 × 460 × 960	1 150 × 460 × 1150	1 190 × 600 × 1250	1 150 × 600 × 1 240
Hl. akustického tlaku LPA**	83 dB(A)	83 dB(A)	83 dB(A)	83 dB(A)	83 dB(A)
Ventil na tlak. nádobě	1/2"	1/2"	1/2"	3/4"	3/4"

* Popis kompresních systémů viz strana 8. ** Hladina akustického tlaku ve vzdálenosti 1 m dle DIN 45635 T 13. *** U kompresorů s výkonem 5,5 kW může být dle místních nařízení nutné použít spínač hvězda-trojúhelník.

Příslušenství



- Automatický odvaděč kondenzátu na tlakové nádobě
- Žádné zbytečné ztráty tlaku



- Separátor kondenzátu WOS 1 pro oddělení vody a oleje



- Jemný filtr pro odlučování kondenzátu a pevných nečistot s částicemi do 25 µm
- Kvalita stlačeného vzduchu dle ISO 8573-1
- Lze použít jako filtr před kondenzační sušičku

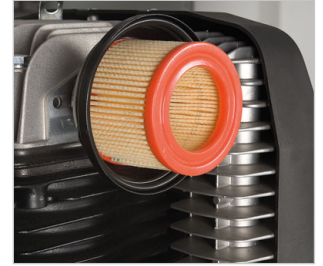

- S vysoce kvalitním sacím filtrem od modelu Airprofi 1003/500/10 H

Vyobrazené příslušenství pro úpravu vzduchu naleznete od str. 79.

Kompresory Airprofi H – součást dodávky

Odlehčovací ventil

Silentbloky

Automatický spínač hvězda-trojúhelník s počítadlem provozních hodin (u modelu 7,5 kW)

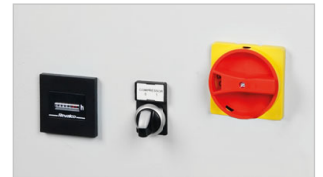

- U kompresoru s výkonem 7,5 kW je součástí dodávky automatický spínač hvězda-trojúhelník a počítadlo provozních hodin.



Airprofi 1003/500/10 H

- Tlaková nádoba o objemu 500 l pro maximální množství stlačeného vzduchu

** Šetříme za Vás – 13 bar místo 15 bar

Naše 15 bar kompresory jsou z výroby nastaveny na pracovní tlak 13 bar.

Důvodem je, že podle našich zkušeností 90 % všech uživatelů potřebuje tlak max. 13 bar.

Každý další bar vytvořený navíc znamená energetickou spotřebu cca 8 %.

V případě, že budete potřebovat maximální tlak 15 bar, můžete ho kdykoliv sami snadno nastavit na tlakovém spínači.

Typ	Airprofi 853/500/10 H	Airprofi 1003/500/10 H	Airprofi 1253/500/10 H	Airprofi 703/270/15 H	Airprofi 753/270/15 H	Airprofi 903/500/15 H
Objednací číslo	2025815	2025915	2026015	2025752	2025852	2025955
Cena bez DPH	66 990 Kč	72 990 Kč	84 990 Kč	54 990 Kč	69 990 Kč	94 990 Kč

Technická data						
Kompresní systém*	HOS	HOS	HOS	HOS	HOS	HOS
Sací výkon	850 l/min	950 l/min	1 200 l/min	575 l/min	750 l/min	1 030 l/min
Plnicí výkon cca (6 bar)	680 l/min	750 l/min	900 l/min	460 l/min	525 l/min	765 l/min
Maximální tlak	10 bar	10 bar	10 bar	13 (15) bar***	13 (15) bar***	13 (15) bar***
Objem tlakové nádoby	500 l	500 l	500 l	270 l	270 l	500 l
Válce/stupně	2/2	2/2	2/2	2/2	2/2	2/2
Otáčky	1 240 ot/min	960 ot/min	1 220 ot/min	850 ot/min	785 ot/min	1 050 ot/min
Výkon motoru***	5,5 kW / 400 V****	5,5 kW / 400 V****	7,5 kW / 400 V	4 kW / 400 V	5,5 kW / 400 V****	7,5 kW / 400 V
Hmotnost	235 kg	245 kg	245 kg	210 kg	215 kg	300 kg
Rozměry (d × š × v) v mm	2 020 × 570 × 1 300	2 020 × 570 × 1 340	2 020 × 570 × 1 340	1 190 × 600 × 1 250	1 190 × 600 × 1 320	2 020 × 570 × 1 340
Hl. akustic. tlaku LPA**	83 dB(A)	82 dB(A)	82 dB(A)	83 dB(A)	82 dB(A)	82 dB(A)
Ventil na tlak. nádobě	3/4"	3/4"	3/4"	3/4"	3/4"	3/4"

* Popis kompresních systémů viz strana 8. ** Hladina akustického tlaku ve vzdálenosti 1 m dle DIN 45635 T 13. ***Vypínací tlak je z výroby nastaven na 13 bar, max. tlak lze nastavit na 15 bar na tlakovém spínači. ****U kompresorů s výkonem 5,5 kW může být dle místních nařízení nutné použít spínač hvězda-trojúhelník.

Airprofi BK – ekonomicky výhodné zajištění dodatečné dodávky stlačeného vzduchu.

- ▶ Dvoustupňový a dvouválcový vysoce výkonný agregát s velmi nízkými otáčkami omezuje opotřebení a zajišťuje klidný chod bez vibrací
- ▶ Velké kolo ventilátoru pro optimální chlazení kompresoru
- ▶ Mezichladič a přídatný chladič zajišťují nízkou vstupní teplotu vzduchu do tlakové nádoby a snižují tak tvorbu kondenzátu
- ▶ Kvalitní elektromotor je chráněn motorovým jističem před přehřátím a přetížením
- ▶ Žárově pozinkovaná (zvenitř i zvenčí) tlaková nádoba, záruka 15 let proti prorezavění
- ▶ Připravený k připojení se všemi armaturami

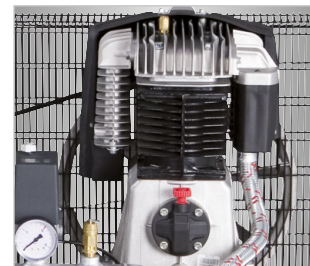

- ▶ Vysoce výkonný agregát s válcovým blokem z šedé litiny a nízkými otáčkami
- ▶ Přídatný chladič s velkými chladičmi lamelami zajišťuje nízkou vstupní teplotu do tlakové nádoby a snižuje tak tvorbu kondenzátu
- ▶ Pružné pancéřované vedení s tepelnou ochranou odolné proti vibracím

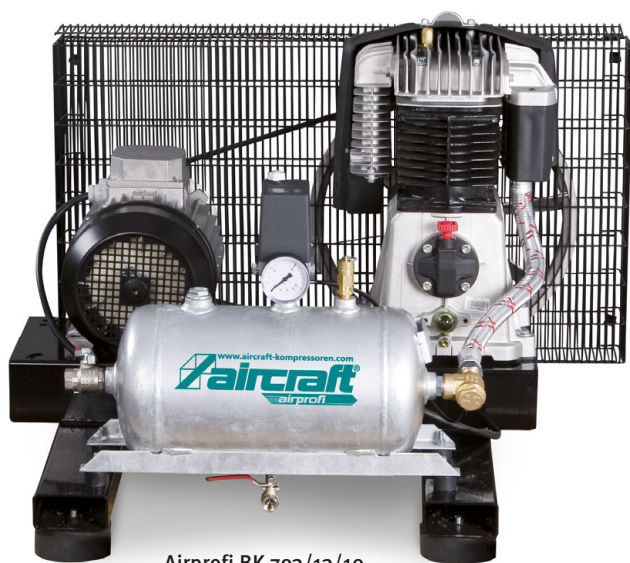

Airprofi BK 703/13/10

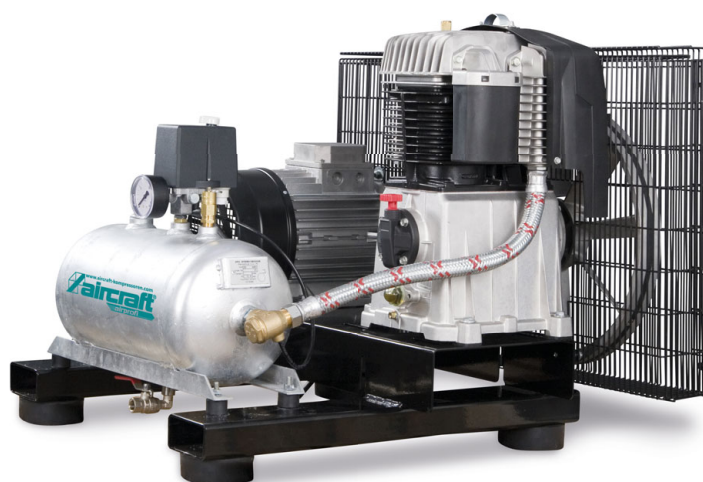

Použití přídatných kompresorů:

- ▶ Při nedostatečném výkonu stávajících zařízení
- ▶ Je-li nutno pokrýt špičkové odběry
- ▶ Je-li nutno zaručit 100% dodávku stlačeného vzduchu
- ▶ Pokud by staré zařízení vyžadovalo drahé opravy

Typ	Airprofi BK 703/13/10	Airprofi BK 1003/13/10	Airprofi BK 703/13/15	Airprofi BK 753/13/15
Objednací číslo	2029711	2029911	2029751	2029851
Cena bez DPH	36 690 Kč	46 990 Kč	36 690 Kč	46 990 Kč

Technická data				
Kompresní systém*	HOS	HOS	HOS	HOS
Sací výkon	650 l/min	960 l/min	575 l/min	750 l/min
Plnicí výkon cca (6 bar)	520 l/min	750 l/min	460 l/min	525 l/min
Maximální tlak	10 bar	10 bar	13 (15) bar	13 (15) bar
Objem tlakové nádoby	13 l	13 l	13 l	13 l
Válce/stupně	2/2	2/2	2/2	2/2
Otáčky	950 ot/min	1 060 ot/min	850 ot/min	785 ot/min
Výkon motoru	4 kW / 400 V	5,5 kW*** / 400 V	4 kW / 400 V	5,5 kW / 400 V***
Hmotnost	55 kg	80 kg	55 kg	75 kg
Rozměry (d × š × v) v mm	685 × 745 × 675	685 × 790 × 745	685 × 745 × 675	685 × 790 × 745
Hl. akustického tlaku LPA**	83 dB(A)	83 dB(A)	83 dB(A)	82 dB(A)
Vývod vzduchu	3/4"	3/4"	3/4"	3/4"

* Popis kompresních systémů viz strana 8.

** Hladina akustického tlaku ve vzdálenosti 1 m dle DIN 45635 T 13.

*** U kompresorů s výkonem 5,5 kW může být dle místních nařízení nutné použít spínač hvězda-trojúhelník.

Řada Airprofi Silent – stacionární kompresory v odhučněném provedení. Ideální pro instalaci přímo na pracovišti.

- ▶ Určený pro profesionální a průmyslové použití v tichém pracovním prostředí
- ▶ Odhučňovací kryt Silent
- ▶ Dvoustupňový a dvouválcový vysoce výkonný agregát s velmi nízkými otáčkami omezuje opotřebení a zajišťuje klidný chod bez vibrací
- ▶ Se značkovým tlakovým spínačem CONDOR
- ▶ Konstrukce umožňuje snadný servis kompresoru
- ▶ Velké kolo ventilátoru pro optimální chlazení kompresoru
- ▶ Mezichladič a přídavný chladič snižují tvorbu kondenzátu
- ▶ Kvalitní elektromotor je chráněn motorovým jističem před přehřátím a přetížením
- ▶ Napnutí řemene lze provést zvenčí
- ▶ Plně automatické zapínání a vypínání
- ▶ Se všemi bezpečnostními prvky
- ▶ Připravený k připojení se všemi armaturami
- ▶ U modelů 10 bar: od 7,5 kW sériově vybavený automatickým spínačem hvězda-trojúhelník
- ▶ U modelů 15 bar: od 5 kW sériově vybavený automatickým spínačem hvězda-trojúhelník

Ovládací prvky

- (1) Hlavní vypínač
- (2) Počítadlo provozních hodin
- (3) Manometr



Airprofi 853/270/10 H Silent



Airprofi 853/10 Silent

AIRPROFI 853/10 Silent – součást dodávky

Motorový jistič
Manometr
Počítadlo provozních hodin
Řídicí jednotka
Odlehčovací ventil
Silentbloky



AIRPROFI 1003/500/10 H Silent

Typ	Airprofi 853/10 Silent	Airprofi 853/270/10 H Silent	Airprofi 1003/10 Silent	Airprofi 1003/500/10 H Silent	Airprofi 903/15 Silent	Airprofi 903/500/15 H Silent
Objednací číslo	2022790	2022795	2022850	2022860	2022855	2022865
Cena bez DPH	84 990 Kč	124 990 Kč	109 990 Kč	149 990 Kč	109 990 Kč	159 990 Kč

Technická data						
Kompresní systém*	HOS	HOS	HOS	HOS	HOS	HOS
Sací výkon	840 l/min	840 l/min	1 080 l/min	1 080 l/min	900 l/min	900 l/min
Plnicí výkon cca (6 bar)	670 l/min	670 l/min	845 l/min	845 l/min	675 l/min	675 l/min
Maximální tlak	10 bar	10 bar	10 bar	10 bar	15 bar	15 bar
Objem tlakové nádoby	-	270 l	-	500 l	-	500 l
Válce/stupně	2/2	2/2	2/2	2/2	2/2	2/2
Otáčky	1 250 ot/min	1 250 ot/min	1 100 ot/min	1 100 ot/min	920 ot/min	920 ot/min
Výkon motoru***	5,5 kW / 400 V***	5,5 kW / 400 V ***	7,5 kW / 400 V	7,5 kW / 400 V	7,5 kW / 400 V	7,5 kW / 400 V
Hmotnost	174 kg	267 kg	180 kg	364 kg	180 kg	410 kg
Rozměry (d×š×v) v mm	1 180 x 780 x 1 050	1 690 x 780 x 1 740	930 x 790 x 830	2 020 x 790 x 1 610	930 x 790 x 830	2 020 x 790 x 1 610
Hl. akustic. tlaku LPA**	64 dB(A)	64 dB(A)	73 dB(A)	73 dB(A)	70 dB(A)	70 dB(A)
Vývod vzduchu	3/4"	3/4"	3/4"	3/4"	3/4"	3/4"

* Popis viz strana 14. **Hladina ak. tlaku ve vzdálenosti 1 m dle DIN 45635 T 13. *** U kompresorů s výkonem 5,5 kW může být nutné použít spínač hvězda-trojúhelník.

Aircar-Bau / Airbau – kompresory s benzínovým motorem. Pro použití na stavbách, v zemědělství a všude tam, kde není přívod elektrické energie.

- ▶ **Jednoválcový čtyřtaktní zážehový motor HONDA – provoz nezávislý na elektrické energii**
- ▶ S volnoběhem a regulací otáček
- ▶ Vysoce výkonný agregát z šedé litiny a nízké otáčky zaručují maximálně tichý chod a dlouhou životnost
- ▶ Velké kolo ventilátoru a vedení vzduchu zajišťují optimální chlazení kompresoru
- ▶ Stabilní ochranná klec řemenového pohonu
- ▶ Přídavný chladič s velkými chladičými lamelami zajišťuje nízkou vstupní teplotu do tlakové nádoby a snižuje tak tvorbu kondenzátu
- ▶ Se všemi bezpečnostními prvky
- ▶ 10 let záruka proti prorozání tlakové nádoby



HONDA
inside.



Aircar-Bau 500/20 B PRO

- ▶ Dvě přepravní oka ulehčují manipulaci se strojem
- ▶ Kompaktní konstrukce, kola z PU pěny zabraňující defektu a široké madlo umožňují snadnou přepravu



Airbau 652/100 B PRO

- ▶ Tlaková nádoba o objemu 100 litrů
- ▶ Díky své úzké konstrukci se hodí zejména pro pojezdové pneuservisy

Typ	Aircar-Bau 500/20 B PRO	Airbau 652/100 B PRO
Objednací číslo	2005500	2006530
Cena bez DPH	54 990 Kč	72 990 Kč

Technická data		
Kompresní systém*	HOS	HOS
Sací výkon	365 l/min	642 l/min
Plnicí výkon cca (6 bar)	285 l/min	480 l/min
Maximální tlak	10 bar	14 bar
Objem tlakové nádoby	20 l	100 l
Válce/stupně	2/1	2/2
Otáčky	1 375 ot/min	950 ot/min
Výkon motoru	4 kW	6,6 kW
Pohon	Jednoválcový, čtyřtaktní zážehový motor HONDA GX 160	HONDA GX 270
Hmotnost	72 kg	121 kg
Rozměry (d × š × v) v mm	750 × 700 × 950	1 050 × 500 × 1 060
Hl. akustického výkonu LwA **	97 dB(A)	99 dB(A)

* Popis kompresních systémů na straně 16.

** Hladina akustického výkonu dle DIN EN ISO 3744 (RL 2000/14/ES).

Volnoběžný ventil

- ▶ Volnoběžný ventil eliminuje stálé zapínání a vypínání kompresoru
- ▶ Po dosažení nastaveného tlaku se ventil otevře a kompresor běží na volnoběh bez tlaku
- ▶ Po snížení tlaku se ventil uzavře a kompresor začne zvyšovat tlak

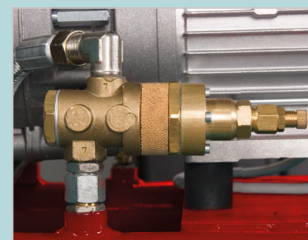

Šroubové kompresory



Vysoká úspora energie

Kvalitní díly v kombinaci s vysoce kvalitními šrouby a účinnými motory IE3 zajišťují nízkou spotřebou elektrického proudu a mimořádný výkon. Mimo to mají nízké emise CO₂ – důležitá součást ochrany životního prostředí.



Plug & Play

A-MICRO a A-PLUS kompresory jsou po procesu výroby 100% zkontrolovány a jsou tak dodávány ve stavu, kdy je můžete okamžitě zapojit a použít, což šetří čas a náklady na montáž.



Nízká hlučnost

A-MICRO a A-PLUS kompresory jsou velmi tiché: Díky použití velmi účinného odhlučnění je lze instalovat na jakémkoliv pracovišti.



Spolehlivost

Kontrola kvality a díly od světových výrobců zaručují dlouhou životnost strojů a nízké nároky na údržbu.



Produktivita

Vysoký výkon je jednou z hlavních předností našich výrobků. Kompresory řady A-MICRO, A-PLUS a A-K-MAX následují tuto tradici.



Kompaktní konstrukce

Kompaktní konstrukce umožňuje ustavení kompresoru v blízkosti pracovní stanice.

Přehled řad šroubových kompresorů



Šroubové kompresory ACS 3 – 4 kW

- ▶ Kompaktní šroubové kompresory pro výrobu stlačeného vzduchu kdekoliv
- ▶ Široký výběr variant – samostatné agregáty nebo s tlakovou nádobou v pojízdném i stacionárním provedení

K dispozici jsou tyto možnosti:

- Kompresor instalovaný na zem
- Kompresor + tlaková nádoba
- Kompresor + tlaková nádoba + kondenzační sušička

Řídicí jednotka:

ACS ECO - Řízení tlakovým spínačem
ACS / ACS SPECIAL - Řídicí jednotka K-Tronic zajišťuje spolehlivý a efektivní provoz

Konstantní otáčky 2 800 ot/min



Šroubové kompresory A-MICRO SE 2,2 – 4 kW

- ▶ Elektromechanický tlakový spínač, s ochranou motoru.
- ▶ Na ovládacím panelu je manometr a počítadlo provozních hodin.
- ▶ Snadná obsluha, bez chodu naprázdno – značná úspora energie.
- ▶ Bez kontroly směru otáčení

K dispozici jsou tyto možnosti:

- Kompresor instalovaný na zem
- Kompresor + tlaková nádoba
- Kompresor + tlaková nádoba + kondenzační sušička

Agregát:
FS 14



Řídicí jednotka:

Tlakový spínač Condor

Konstantní otáčky 1 500 ot/min (230 V) a 3 000 ot/min (400 V)



Šroubové kompresory A-PLUS 7,5 – 15 kW

- ▶ Zvukově izolované šroubové kompresory s řemenovým pohonem pro trvalý provoz a 100% zatížení
- ▶ Velmi tichý
- ▶ Kompaktní konstrukce
- ▶ Nový systém kontroly směru otáčení
- ▶ Nízké náklady na údržbu
- ▶ Jednoduchá montáž i obsluha
- ▶ Připravený k připojení
- ▶ Šetří energii

K dispozici jsou tyto možnosti:

- Kompresor instalovaný na zem
- Kompresor + tlaková nádoba
- Kompresor + tlaková nádoba + kondenzační sušička

Agregát:
FS 26 TF



Řídicí jednotka:

ETM II





Šroubové kompresory A-PLUS 18,5 – 22 kW

- ▶ Zvukově izolované šroubové kompresory s řemenovým pohonem pro trvalý provoz a 100% zatížení
- ▶ Také dostupné s frekvenčním měničem
- ▶ Velmi tichý
- ▶ Kompaktní konstrukce
- ▶ Nový systém kontroly směru otáčení
- ▶ Nízké náklady na údržbu
- ▶ Jednoduchá montáž i obsluha
- ▶ Připravený k připojení
- ▶ Šetří energii
- ▶ Modely VS s frekvenčním měničem

K dispozici jsou tyto možnosti:

- Kompresor
- Kompresor + kondenzační sušička

Agregát:
FS 50 TF



Řídicí jednotka:
ETM IV



Šroubové kompresory A-K-MAX 5,5 – 7,5 kW

- ▶ Přímý spojený šroubový agregát pro trvalý provoz a 100% zatížení
- ▶ Přímý pohon pro maximální spolehlivost
- ▶ Vysoký výkon, vynikající účinnost
- ▶ Inteligentní řídicí jednotka ET IV
- ▶ Kompaktní konstrukce šetří místo
- ▶ Bezúdržbový pohon
- ▶ Šetří energii

K dispozici jsou tyto možnosti:

- Kompresor instalovaný na zem
- Kompresor + tlaková nádoba
- Kompresor + tlaková nádoba + kondenzační sušička

Agregát:
FSC 26



Řídicí jednotka:
ETM IV



Šroubové kompresory A-K-MAX 11 – 15 kW

- ▶ Přímý spojený šroubový agregát pro trvalý provoz a 100% zatížení
- ▶ Přímý pohon pro maximální spolehlivost
- ▶ Vysoký výkon, vynikající účinnost
- ▶ Inteligentní řídicí jednotka ET IV
- ▶ Kompaktní konstrukce šetří místo
- ▶ Bezúdržbový pohon
- ▶ Šetří energii

K dispozici jsou tyto možnosti:

- Kompresor instalovaný na zem
- Kompresor + tlaková nádoba
- Kompresor + tlaková nádoba + kondenzační sušička

Agregát:
FSC 50

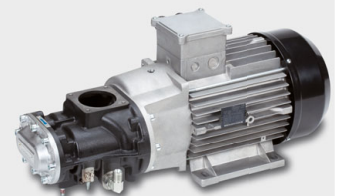

Řídicí jednotka:
ETM IV



Kompaktní šroubové kompresory ACS ECO / ACS Special / ACS

Pro trvalý odběr stlačeného vzduchu.

- ▶ Stejně mobilní a kompaktní jako pístové kompresory, ale s velkou výhodou toho, že dokážou trvale generovat stlačený vzduch bez jakýchkoli chladicích přestávek

ACS SPECIAL / ACS s řídicí jednotkou K-Tronic – zajišťuje spolehlivý a efektivní provoz

- ▶ Nastavení spínacího a vypínacího tlaku
- ▶ Kontrola směru otáčení
- ▶ Kontrola teploty oleje
- ▶ Údržbové intervaly

ACS 3,5-10

- ▶ Vhodný pro časté změny zatížení díky regulaci teploty oleje

Použití

- ▶ Malé nároky na prostor, optimální např. pro myčky aut, bioplynové nebo hasicí systémy, řemeslník a mobilní použití
- ▶ Ideální pro doplnění stávajících tlakových stanic, např. pro pokrytí základní spotřeby stlačeného vzduchu

Lehký, kompaktní a tichý

- ▶ Vhodný pro mobilní použití nebo při nedostatku prostoru
- ▶ Vysoce účinný a tichý ventilátor
- ▶ Klidný a tichý chod kompresoru

Účinná a integrovaná konstrukce agregátu

- ▶ I přes malé rozměry vysoce účinný kompresor
- ▶ Malé množství oleje umožňuje rychlejší dosažení provozní teploty
- ▶ Komfort a vysoká provozní spolehlivost díky integraci a krátkým připojením všech důležitých komponent
- ▶ Bezúdržbový pohon
- ▶ Volnoběžný ventil provoz bez zatížení po dosažení nastaveného tlaku



Velmi tichý



1. Sací filtr
2. Patrona odlučovače oleje
3. Patrona olejového filtru
4. Ventil minimálního tlaku / zpětný ventil
5. Plnicí šroub oleje
6. Výměník tepla
7. Manometr provozního tlaku
8. Počítadlo provozních hodin
9. Elektromotor



1. Sací filtr
2. Sací ventil
3. Agregát
4. Patrona odlučovače oleje
5. Patrona olejového filtru
6. Vypouštěcí šroub oleje
7. Ventil minimálního tlaku / zpětný ventil
8. Plnicí šroub oleje



ACS ECO 2,7-10

- ▶ Řízení tlakovým spínačem



ACS SPECIAL 2,7-10 / 3,0-10

- ▶ Elektronická řídicí jednotka



ACS 3,5-10

- ▶ Elektronická řídicí jednotka

Model	ACS ECO 2,7-10	ACS SPECIAL 2,7-10	ACS SPECIAL 3,0-10	ACS 3,5-10
Obj. číslo	2066081	2066091	2066093	2066200
Cena bez DPH	49 990 Kč	57 990 Kč	57 990 Kč	59 990 Kč
Dodávané množství	270 l/min	270 l/min	290 l/min	360 l/min
Maximální tlak	10 bar	10 bar	10 bar	10 bar
Objem tlakové nádoby	-	-	-	-
Stupeň krytí motoru	IP 56	IP 54	IP 55	IP 56
Otáčky	2 800 ot/min	2 800 ot/min	2 890 ot/min	2 880 ot/min
Příkon	3 kW / 230 V**	3 kW / 230 V**	3,3 kW / 400 V	4,24 kW / 400 V
Hl. akustického tlaku LPA*	65 dB(A)	65 dB(A)	65 dB(A)	69 dB(A)
Rozměry (d × š × v)	550 × 390 × 425 mm	550 × 390 × 425 mm	550 × 390 × 425 mm	515 × 425 × 411 mm
Hmotnost	41 kg	41 kg	41 kg	44 kg
Vybavení				
Řízení	Tlakový spínač	Řídicí jednotka K-Tronic	Řídicí jednotka K-Tronic	Řídicí jednotka K-Tronic
Výměník tepla	Ano	Ano	Ano	Ano
Regulace teploty oleje	Ne	Ne	Ne	Ano
Úprava stlačeného vzduchu	Patrona odlučovače oleje	Patrona odlučovače oleje	Patrona odlučovače oleje	Patrona odlučovače oleje

Optimální systém separace oleje

- ▶ Efektivní separace oleje pomocí gravitace, protože olejová jímka je na nejnižší úrovni
- ▶ Snadno dostupný odlučovač oleje i olejový filtr

ACS 3,5-10

1. Sací filtr
2. Sací ventil
3. Patrona odlučovače oleje
4. Patrona olejového filtru
5. Agregát
6. Ventil minimálního tlaku / zpětný ventil
7. Plnicí šroub oleje
8. Termostatická regulace oleje
9. Systém proti tvorbě kondenzátu
10. Řídicí jednotka K-Tronic 5
11. Výměník tepla
12. Elektromotor

ACS Special 2,7-10-100

▶ ACS 3,5-10-200 K

Pojízdné kompresory	ACS ECO 2,7-10-100	ACS Special 2,7-10-100	ACS Special 3,0-10-100	ACS 3,5-10-100
Obj. číslo	2066181	2066191	2066193	2066120
Cena bez DPH	64 990 Kč	69 990 Kč	69 990 Kč	71 990 Kč
Dodávané množství	270 l/min		290 l/min	360 l/min
Maximální tlak	10 bar			
Objem tlak. nádoby	100 l			
Otáčky	2 800 ot/min	2 800 ot/min	2 890 ot/min	2 880 ot/min
Příkon	2,7 kW / 230 V	2,7 kW / 230 V	3,0 kW / 400 V	4,0 kW / 400 V
Přípojka	1/2"			
Rozměry (d × š × v) v mm	1 360 x 520 x 960	1 360 x 520 x 960	1 360 x 520 x 960	1 360 x 520 x 960
Hmotnost	87 kg	86 kg	86 kg	97 kg
Hl. ak. tlaku LP*	65 dB(A)	65 dB(A)	65 dB(A)	69 dB(A)

Součást dodávky stacionárních kompresorů řady K

- Silentbloky
- Jemný filtr
- Kondenzační sušička

Stacionární kompresory	ACS Special 2,7-10-200	ACS Special 2,7-10-200 K	ACS Special 3,0-10-200	ACS Special 3,0-10-200 K	ACS 3,5-10-200	ACS 3,5-10-200 K
Obj. číslo	2066291	2066292	2066293	2066294	2066220	2066221
Cena bez DPH	74 990 Kč	107 990 Kč	74 990 Kč	107 990 Kč	78 990 Kč	109 990 Kč
Dodávané množství	270 l/min		290 l/min		360 l/min	
Maximální tlak	10 bar					
Objem tlak. nádoby	200 l					
Stupeň krytí	IP 54					
Otáčky	2 800 ot/min	2 800 ot/min	2 890 ot/min	2 890 ot/min	2 880 ot/min	2 880 ot/min
Příkon	2,7 kW / 230 V	2,7 kW / 230 V	3 kW / 400 V	3 kW / 400 V	4 kW / 400 V	4 kW / 400 V
Přípojka	3/4"					
Hmotnost	122 kg	141 kg	122 kg	141 kg	122 kg	146 kg
Rozměry (d × š × v) v mm	1 200 x 520 x 1 070	1 200 x 680 x 1 080	1 200 x 530 x 1 050	1 200 x 680 x 1 080	1 180 x 680 x 1 090	
Hl. ak. tlaku LP*	65 dB(A)	65 dB(A)	65 dB(A)	65 dB(A)	69 dB(A)	

Řada A-MICRO SE – šroubové kompresory s řemenovým pohonem a odhlučněnou skříní. Určené pro trvalý provoz i při nižší spotřebě vzduchu.

- ▶ Kompaktní kompresor s řemenovým pohonem
- ▶ Zapínání pomocí tlakového spínače, úspora energie oproti chodu naprázdno
- ▶ Hodí se především pro provoz se stabilní spotřebou vzduchu, které potřebují kompaktní kompresor s tichým chodem a nízkými provozními náklady
- ▶ Standardně dodávaná odhlučněná skříní umožňuje ustavení kompresoru i v citlivých provozech
- ▶ Intenzivní chlazení zajišťuje provozní bezpečnost a vysokou kvalitu vzduchu
- ▶ Ideální pro doplnění stávajících tlakových stanic, např. pro pokrytí základní spotřeby stlačeného vzduchu
- ▶ Dodávaný s tepelnou ochrannou motoru, čidlem teploty oleje (max. 110 °C) a počítadlem provozních hodin
- ▶ Optimální přístupnost a jednoduchá montáž i demontáž všech důležitých dílů usnadňuje údržbu i servis
- ▶ Dlouhodobá ochrana proti korozi díky žárovému pozinkování tlakové nádoby – 15 let záruka proti jejímu prorezavění



- ▶ Ukazatel výstupního tlaku
- ▶ Tlakový spínač s ručním vypínačem ON/OFF
- ▶ Mechanické počítadlo motohodin



A-MICRO SE 4.0-10

- ▶ Obrázek bez předního krytu
- ▶ Optimální přístupnost a jednoduchá montáž i demontáž všech důležitých dílů usnadňuje údržbu i servis



A-MICRO SE 4.0-08-200

- ▶ Dlouhodobá ochrana proti korozi díky žárovému pozinkování tlakové nádoby – 15 let záruka proti jejímu prorezavění.

Typ	Max. tlak bar	Dodávané množství l/min	Výkon motoru kW	Napětí V	Hluk dB(A)*	Rozměry (d x š x v) mm	Přípojka G	Objem nádoby l	Hmotnost kg	Obj. číslo	Cena bez DPH
A-MICRO SE - šroubové kompresory poháněné řemenem (instalace na zem)**											
A-MICRO SE 2.2-10 M	10	240	2,2	230	58	580 × 480 × 760	½"	-	87	2091004	84 990 Kč
A-MICRO SE 4.0-08 (IE3)	8	580	4	400	60				93	2091602	82 990 Kč
A-MICRO SE 4.0-10 (IE3)	10	485							2091604	82 990 Kč	
A-MICRO SE - šroubové kompresory poháněné řemenem na tlakové nádobě											
A-MICRO SE 2.2-10 M - 200	10	240	2,2	230	58	1440 × 510 × 1280	½"	200	144	2091014	109 990 Kč
A-MICRO SE 4.0-08-200 (IE3)	8	580	4	400	60				150	2091612	109 990 Kč
A-MICRO SE 4.0-10-200 (IE3)	10	485							2091614	109 990 Kč	

* Hladina akustického tlaku ve vzdálenosti 1 m dle DIN 45635 T 13 ** Při provozu šroubového kompresoru bez tlakové nádoby doporučujeme použít přepouštěcí ventil - viz příslušenství.

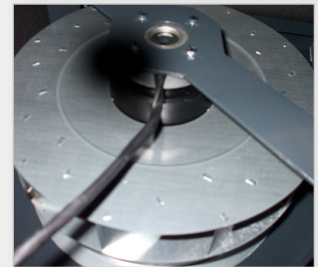

- Intenzivní chlazení zajišťuje provozní bezpečnost a vysokou kvalitu vzduchu
- Chod ventilátoru je díky unikátní konstrukci velmi tichý

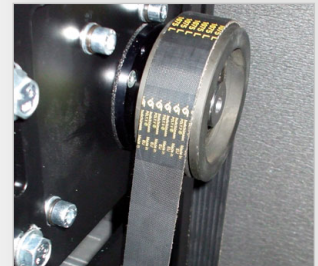

- Vysoce kvalitní klínový řemen s dlouhou životností zajišťuje optimální přenos síly z motoru na agregát



A-MICRO SE 4.0-08-200 K (IE3)
► Na tlakové nádobě s vestavěnou kondenzační sušičkou

Typ	Max. tlak bar	Dodávané množství l/min	Výkon motoru kW	Napětí	Hluk dB(A)*	Rozměry (d x š x v) mm	Přípojka G	Objem nádoby l	Hmotnost kg	Obj. číslo	Cena bez DPH
A-MICRO SE - šroubové kompresory poháněné řemenem na tlakové nádobě s vestavěnou kondenzační sušičkou											
A-MICRO SE 4.0-08-200 K (IE3)	8	580	4	400	60	1440 x 510 x 1280	1/2"	200	180	2091652	134 990 Kč
A-MICRO SE 4.0-10-200 K (IE3)	10	485	4	400	60	1440 x 510 x 1280	1/2"	200	180	2091654	134 990 Kč

Volitelné příslušenství	Obj. číslo	Cena bez DPH
Olej Shell Corena 46, 1 litr	060000008	290 Kč

Řada A-PLUS – šroubové kompresory s řemenovým pohonem pro trvalý provoz a 100% zatížení – vysoká provozní bezpečnost.

- ▶ Zvukově izolovaný šroubový agregát s řemenovým pohonem (Poly V s vysokou odolností) a systémem napínání
- ▶ Standardně dodávaný spínač hvězda-trojúhelník
- ▶ Standardně dodávaný s elektronickou řídicí jednotkou ETM II s ovládním tlakového senzoru, které zabrání přetížení motoru, snižuje opotřebení a prodlužuje životnost kompresoru
- ▶ Termostaticky řízený radiální ventilátor zajišťuje vysoký chladicí výkon při minimálním hluku
- ▶ Počítadlo provozních hodin, které rozlišuje mezi chodem naprázdno a zatížením, umožňuje přesné dodržení intervalů údržby – údržbové upozornění se automaticky zobrazí na displeji po uplynutí daného intervalu
- ▶ Standardně dodávaná kontrola směru otáčení zamezí případnému poškození při uvedení kompresoru do provozu



A-PLUS 8-08

- ▶ Optimální přístupnost a jednoduchá montáž i demontáž všech důležitých dílů usnadňuje údržbu i servis



A-PLUS 8-08-270

Typ	Max. tlak bar	Dodávané množství l/min	Výkon motoru kW	Hluk* dB(A)	Rozměry (d × š × v) mm	Přípojka G	Objem nádoby l	Hmotnost kg	Obj. číslo	Cena bez DPH			
A-PLUS - šroubové kompresory poháněné řemenem (instalace na zem)**													
A-PLUS 8-08 (IE3)	8	1 250	7,5	68	800 × 700 × 980	3/4"	-	185	2092202	129 990 Kč			
A-PLUS 8-10 (IE3)	10	1 000							2092204	129 990 Kč			
A-PLUS 8-13 (IE3)	13	750							2092206	129 990 Kč			
A-PLUS 11-08 (IE3)	8	1 650	11	69				800 × 700 × 980	3/4"	-	2092402	129 990 Kč	
A-PLUS 11-10 (IE3)	10	1 500									2092404	129 990 Kč	
A-PLUS 11-13 (IE3)	13	1 100									2092406	129 990 Kč	
A-PLUS 15-08 (IE3)	8	2 150	15	70	800 × 700 × 980	3/4"	-				2092602	134 990 Kč	
A-PLUS 15-10 (IE3)	10	1 850									2092604	134 990 Kč	
A-PLUS 15-13 (IE3)	13	1 500									2092606	134 990 Kč	
A-PLUS 16-08 (IE3)	8	2 350	15	68				800 × 700 × 980	3/4"	-	2092802	149 990 Kč	
A-PLUS 16-10 (IE3)	10	2 050									2092804	149 990 Kč	
A-PLUS 16-13 (IE3)	13	1 750									2092806	149 990 Kč	
A-PLUS - šroubové kompresory poháněné řemenem na tlakové nádobě													
A-PLUS 8-08-270 (IE3)	8	1 250	7,5	68	1 550 × 700 × 1 510	3/4"	270				245	2092222	159 990 Kč
A-PLUS 8-10-270 (IE3)	10	1 000										2092224	159 990 Kč
A-PLUS 8-13-270 (IE3)	13	750						2092226	159 990 Kč				
A-PLUS 11-08-270 (IE3)	8	1 650	11	69				1 550 × 700 × 1 510	3/4"	270	2092422	169 990 Kč	
A-PLUS 11-10-270 (IE3)	10	1 500									2092424	169 990 Kč	
A-PLUS 11-13-270 (IE3)	13	750									2092426	169 990 Kč	
A-PLUS 8-08-500 (IE3)	8	1 250	7,5	68	1 980 × 700 × 1 630	3/4"	500				2092232	164 990 Kč	
A-PLUS 8-10-500 (IE3)	10	1 000									2092234	164 990 Kč	
A-PLUS 8-13-500 (IE3)	13	750									2092236	169 990 Kč	
A-PLUS 11-08-500 (IE3)	8	1 650	11	69				1 980 × 700 × 1 630	3/4"	500	2092432	174 990 Kč	
A-PLUS 11-10-500 (IE3)	10	1 500									2092434	174 990 Kč	
A-PLUS 11-13-500 (IE3)	13	1 100									2092436	174 990 Kč	
A-PLUS 15-08-500 (IE3)	8	2 150	15	70	1 980 × 700 × 1 630	3/4"	500				2092632	179 990 Kč	
A-PLUS 15-10-500 (IE3)	10	1 850									2092634	179 990 Kč	
A-PLUS 15-13-500 (IE3)	13	1 500									2092636	182 990 Kč	
A-PLUS 16-08-500 (IE3)	8	2 350	15	68				1 980 × 700 × 1 630	3/4"	500	2092832	192 990 Kč	
A-PLUS 16-10-500 (IE3)	10	2 050									2092834	192 990 Kč	
A-PLUS 16-13-500 (IE3)	13	1 750									2092836	192 990 Kč	

* Hladina akustického tlaku ve vzdálenosti 1 m dle DIN 45635 T 13 ** Při provozu šroubového kompresoru bez tlakové nádoby doporučujeme použít přepouštěcí ventil – viz příslušenství.



- ▶ Optimální provozní teplota díky termostaticky řízenému ventilátoru, optimálnímu vedení chladícího vzduchu a velkému výměníku tepla vede k delší životnosti a nižším výkyvům teploty oleje

- ▶ Standardně dodávaný s přídavným chladičem, který snižuje potřebu sušení a filtrace stlačeného vzduchu
- ▶ Kompaktní vnější rozměry usnadňují přepravu a ustavení kompresoru

- ▶ Řídicí jednotka ETM II
- ▶ Central STOP



- ▶ Všechna olejová vedení jsou gumové hadice s ocelovým ovinutím
- ▶ Tím je zajištěna vysoká bezpečnost i za vysokých teplot

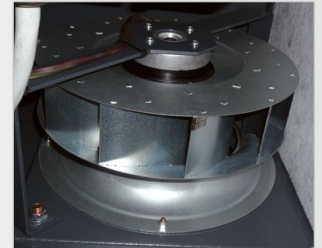

- ▶ Termostaticky řízený radiální ventilátor zajišťuje vysoký chladicí výkon při minimálním hluku



- ▶ Olejový filtr a odlučovač oleje lze snadno našroubovat přes přední panel

A-PLUS 8-08-270 K

- ▶ Dlouhodobá ochrana proti korozi díky žárovému pozinkování tlakové nádoby - 15 let záruka proti jejímu prorezavění

Typ	Max. tlak bar	Dodávané množství l/min	Výkon motoru kW	Hluk* dB(A)	Rozměry (d × š × v) mm	Přípojka G	Objem nádoby l	Hmotnost kg	Obj. číslo	Cena bez DPH
A-PLUS K - šroubové kompresory poháněné řemenem na tlakové nádobě s vestavěnou kondenzační sušičkou										
A-PLUS 8-08-270 K (IE3)	8	1 250							2092262	194 990 Kč
A-PLUS 8-10-270 K (IE3)	10	1 000	7,5	68	1 550 × 700 × 1 510		270	343	2092264	194 990 Kč
A-PLUS 8-13-270 K (IE3)	13	750						363	2092266	199 990 Kč
A-PLUS 11-08-270 K (IE3)	8	1 650	11	69				363	2092462	199 990 Kč
A-PLUS 11-10-270 K (IE3)	10	1 500						363	2092464	199 990 Kč
A-PLUS 11-13-270 K (IE3)	13	1 100						2092466	199 990 Kč	
A-PLUS 8-08-500 K (IE3)	8	1 250			1 980 × 700 × 1 630	3/4"	500	375	2092272	199 990 Kč
A-PLUS 8-10-500 K (IE3)	10	1 000	7,5	68				375	2092274	199 990 Kč
A-PLUS 8-13-500 K (IE3)	13	750						375	2092276	204 990 Kč
A-PLUS 11-08-500 K (IE3)	8	1 650	11	69				395	2092472	209 990 Kč
A-PLUS 11-10-500 K (IE3)	10	1 500						395	2092474	209 990 Kč
A-PLUS 11-13-500 K (IE3)	13	1 100						395	2092476	209 990 Kč
A-PLUS 15-08-500 K (IE3)	8	2 150						436	2092672	209 990 Kč
A-PLUS 15-10-500 K (IE3)	10	1 850		70				436	2092674	209 990 Kč
A-PLUS 15-13-500 K (IE3)	13	1 500	15					436	2092676	214 990 Kč
A-PLUS 16-08-500 K (IE3)	8	2 350						436	2092872	229 990 Kč
A-PLUS 16-10-500 K (IE3)	10	2 050		68				436	2092874	229 990 Kč
A-PLUS 16-13-500 K (IE3)	13	1 750						436	2092876	229 990 Kč

Volitelné příslušenství	Obj. číslo	Cena bez DPH
Olej Shell Corena 46, 1 litr	060000008	290 Kč

A-PLUS – šroubové kompresory s řemenovým pohonem pro trvalý provoz a 100% zatížení.

- ▶ Zvukově izolovaný šroubový agregát s řemenovým pohonem (Poly V s vysokou odolností) a systémem napínání
- ▶ Tato koncepce vyzdvihuje především energickou efektivitu, nízké náklady na údržbu a snadné ovládání a instalaci kompresoru
- ▶ Standardně dodávaný s elektronickou řídicí jednotkou ET IV s ovládním tlakového senzoru, které zabrání přetížení motoru, snižuje opotřebení a prodlužuje životnost kompresoru
- ▶ Pomocí řízení lze nastavit čas doběhu a tím jej individuálně přizpůsobit dané provozní situaci
- ▶ Standardně dodávaná kontrola směru otáčení zamezí případnému poškození při uvedení kompresoru do provozu
- ▶ Kontrola pracovního tlaku pomocí tlakového senzoru zajišťuje dlouhodobě stabilní provoz – tlakový senzor umožňuje změnit pracovní tlak přímo pomocí elektronického řízení bez mechanických zásahů
- ▶ Počítadlo provozních hodin, které rozlišuje mezi chodem naprázdno a zatížením, umožňuje přesné dodržení intervalů údržby – údržbové upozornění se automaticky zobrazí na displeji po uplynutí daného intervalu
- ▶ Standardně dodávaný s přídavným chladičem, který snižuje potřebu sušení a filtrace stlačeného vzduchu
- ▶ Jednoduchá přístupnost a montáž i demontáž všech důležitých dílů usnadňuje údržbu i servis
- ▶ Snadná montáž i demontáž všech dílů, které podléhají údržbě
- ▶ Díky nízkému hluku při provozu a kompaktním rozměrům můžete tento kompresor ustavit v různých pracovních prostředích
- ▶ Jednoduchá přeprava a snadné ustavení díky rozměrům, které umožňují instalaci kompresoru na standardní paletu



- ▶ Řídicí jednotka ET IV
- ▶ Central STOP



A-PLUS 22-10

- ▶ Optimální přístupnost a jednoduchá montáž i demontáž všech důležitých dílů usnadňuje údržbu i servis

Typ	Max. tlak bar	Dodávané množství l/min	Výkon motoru kW	Hluk dB(A)*	Rozměry (d × š × v) mm	Přípojka G	Objem nádoby l	Hmotnost kg	Obj. číslo	Cena bez DPH
A-PLUS - šroubové kompresory poháněné řemenem (instalace na zem)**										
A-PLUS 18.5-08 (IE3)	8	2 800	18,5	66	1 350 × 800 × 1 130	3/4"	-	350	2093202	239 990 Kč
A-PLUS 18.5-10 (IE3)	10	2 500							2093204	239 990 Kč
A-PLUS 18.5-13 (IE3)	13	2 150							2093206	239 990 Kč
A-PLUS 22-08 (IE3)	8	3 350	22	68	1 690 × 800 × 1 130	3/4"	-	400	2093402	254 990 Kč
A-PLUS 22-10 (IE3)	10	3 000							2093404	254 990 Kč
A-PLUS 22-13 (IE3)	13	2 400							2093406	254 990 Kč
A-PLUS-K - šroubové kompresory poháněné řemenem (instalace na zem s kondenzační sušičkou)**										
A-PLUS 18.5-08 K (IE3)	8	2 800	18,5	66	1 690 × 800 × 1 130	3/4"	-	400	2093242	299 990 Kč
A-PLUS 18.5-10 K (IE3)	10	2 500							2093244	299 990 Kč
A-PLUS 18.5-13 K (IE3)	13	2 150							2093246	299 990 Kč
A-PLUS 22-08 K (IE3)	8	3 350	22	68	1 690 × 800 × 1 130	3/4"	-	430	2093442	309 990 Kč
A-PLUS 22-10 K (IE3)	10	3 000							2093444	309 990 Kč
A-PLUS 22-13 K (IE3)	13	2 400							2093446	309 990 Kč

* Hladina akustického tlaku ve vzdálenosti 1 m dle DIN 45635 T 13 ** Při provozu šroubového kompresoru bez tlakové nádoby doporučujeme použít přepouštěcí ventil – viz příslušenství.

A-PLUS 18.5-10 K

- Pružné gumové hadice pro vedení oleje
- Tím je zajištěna vysoká bezpečnost i za vysokých teplot



- Termostaticky řízený radiální ventilátor zajišťuje vysoký chladicí výkon při minimálním hluku

Pístové kompresory

Šroubové kompresory

Příslušenství tlakových stanic

Úprava stlačeného vzduchu

Rozvod stlačeného vzduchu

Pneumatické nářadí

Úspora energie díky kompresorům s frekvenčním měničem

- V dnešní době je snižování spotřeby energie celosvětovou výzvou díky důsledkům pro životní prostředí.
- Šroubové kompresory A-PLUS o výkonech 22, 37, 55 a 75 kW jsou také dostupné ve verzi

s regulací otáček, které kombinují vysoký výkon s řešením pro úsporu energie. Níže uvedená grafika ukazuje značné úspory energie při použití kompresoru s variabilními otáčkami.



Použitím frekvenčního měniče, který dynamicky nastavuje hodnotu napětí, frekvence a proudu motoru, můžete přizpůsobit stlačování vzduchu skutečným nárokům na stlačený vzduch bez zbytečných ztrát energie, přičemž vznikají pro uživatele následující výhody:

- Plynulá regulace otáček motoru a tvorby stlačeného vzduchu slouží k přesnému pokrytí aktuální spotřeby vzduchu.
- Vzduchový výkon lze nastavit v rozsahu 50 – 100% maximálního výkonu kompresoru.
- Konstantní a přesná regulace tlaku vzduchu, lze jej nastavit v rozmezí 6 až 10 bar (13 bar na vyžádání).
- Spotřeba energie je úměrná dodanému stlačenému vzduchu.

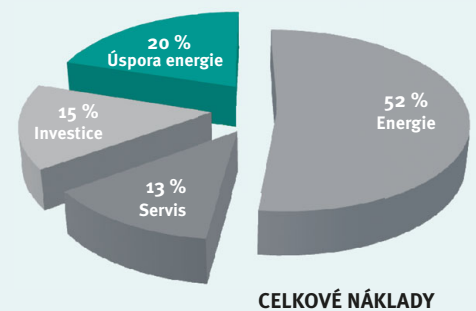
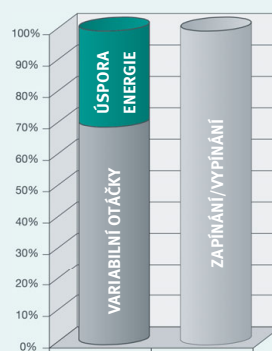

Typ	Max. tlak bar	Dodávané množství l/min	Výkon motoru kW	Hluk dB(A)*	Rozměry (d × š × v) mm	Přípojka G	Objem nádoby l	Hmotnost kg	Obj. číslo	Cena bez DPH
A-PLUS-VS - šroubové kompresory poháněné řemenem (instalace na zem s frekvenčním regulátorem)										
A-PLUS 22-08 VS (IE3)	8	3 350 / 1 350	22	68	1350 × 800 × 1130	3/4"	–	390	2093502	374 990 Kč
A-PLUS 22-10 VS (IE3)	10	3 050 / 1 220	22	68	1350 × 800 × 1130	3/4"	–	390	2093504	374 990 Kč
A-PLUS-VS K - šroubové kompresory poháněné řemenem (instalace na zem s frekvenčním regulátorem a kondenzační sušičkou)										
A-PLUS 22-08 VS K (IE3)	8	3 350 / 1 350	22	68	1690 × 800 × 1130	3/4"	–	440	2093542	429 990 Kč
A-PLUS 22-10 VS K (IE3)	10	3 050 / 1 220	22	68	1690 × 800 × 1130	3/4"	–	440	2093544	429 990 Kč

* Hladina akustického tlaku ve vzdálenosti 1 m dle DIN 45635 T 13

** Při provozu šroubového kompresoru bez tlakové nádoby doporučujeme použít přepouštěcí ventil – viz příslušenství

Volitelné příslušenství	Obj. číslo	Cena bez DPH
Olej Shell Corena 46, 1 litr	060000008	290 Kč

Řada A-K-MAX – přímo spojené šroubové kompresory pro trvalý provoz a 100% zatížení.

- ▶ Přímý spojený koaxiální šroubový kompresor je plně bezúdržbový při maximální energetické efektivitě
- ▶ Standardně dodávaný s elektronickou řídicí jednotkou ET IV s ovládním tlakového senzoru, které zabrání přetížení motoru, snižuje opotřebení a prodlužuje životnost kompresoru
- ▶ Termostaticky řízený radiální ventilátor zajišťuje vysoký chladicí výkon při minimálním hluku
- ▶ IE3 motor „made by ABB“
- ▶ Optimální provozní teplota díky termostaticky řízenému ventilátoru, optimálnímu vedení chladicího vzduchu a velkému výměníku tepla vede k delší životnosti a nižším výkyvům teploty oleje
- ▶ Standardně dodávaný s přídatným chladičem, který snižuje potřebu sušení a filtrace stlačeného vzduchu
- ▶ Počítadlo provozních hodin, které rozlišuje mezi chodem naprázdno a zatížením, umožňuje přesné dodržení intervalů údržby – údržbové upozornění se automaticky zobrazí na displeji po uplynutí daného intervalu
- ▶ Standardně dodávaná kontrola směru otáčení zamezí případnému poškození při uvedení kompresoru do provozu
- ▶ Optimální přístupnost a jednoduchá montáž i demontáž všech důležitých dílů usnadňuje údržbu i servis
- ▶ Kompaktní vnější rozměry usnadňují přepravu a ustavení kompresoru



- ▶ Řídicí jednotka ET IV
- ▶ Central STOP



Obr. A-K-MAX 1510 (IE3)



A-K-MAX 7,5-10-270F K (IE3)

Typ	Max. tlak bar	Dodávané množství l/min	Výkon motoru kW	Hluk dB(A)*	Rozměry (d × š × v) mm	Přípojka G	Objem nádoby l	Hmotnost kg	Obj. číslo	Cena bez DPH
A-K-MAX - přímo spojené šroubové kompresory (instalace na zem)**										
A-K-MAX 5,5-10 (IE3)	10	705	5,5	62	800 × 650 × 860	1/2"	-	160	2095204	104 990 Kč
A-K-MAX 7,5-10 (IE3)	10	1050	7,5						2095404	109 990 Kč
A-K-MAX 7,5-13 (IE3)	13	700							2095406	111 990 Kč
A-K-MAX 1110 (IE3)	10	1 550	11	68	1 000 × 700 × 1 000	3/4"	230	2095604	139 990 Kč	
A-K-MAX 1113 (IE3)	13	1 200						2095606	144 990 Kč	
A-K-MAX 1510 (IE3)	10	2 050	15					2095804	149 990 Kč	
A-K-MAX 1513 (IE3)	13	1 700						2095806	152 990 Kč	

* Hladina akustického tlaku ve vzdálenosti 1 m dle DIN 45635 T 13 ** Při provozu šroubového kompresoru bez tlakové nádoby doporučujeme použít přepouštěcí ventil - viz příslušenství



Obr. A-K-MAX 7,5-10-500F K (IE3)



- ▶ Provedení „K“ s vestavěnou kondenzační sušičkou včetně automatického odvaděče kondenzátu
- ▶ Tlakový rosný bod 3 °C, okolní teplota 25 °C



- ▶ Pružné gumové hadice pro vedení oleje zajišťují vysokou bezpečnost i za vysokých teplot

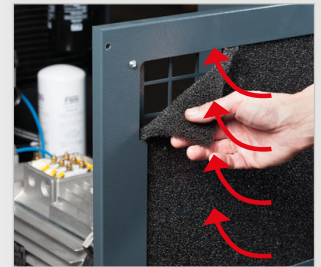

- ▶ Předfiltrační podložka čistí chladicí a sací vzduch, který proudí dovnitř
- ▶ Tím zajišťuje čistotu vnitřního prostoru kompresoru

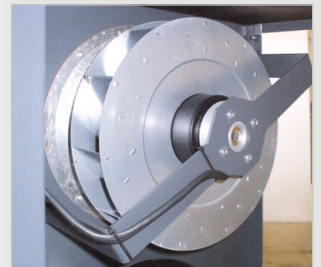

- ▶ Termostaticky řízený radiální ventilátor zajišťuje vysoký chladicí výkon při minimálním hluku

Typ	Max. tlak bar	Dodávané množství l/min	Výkon motoru kW	Hluk dB(A)*	Rozměry (d × š × v) mm	Přípojka G	Objem nádoby l	Hmotnost kg	Obj. číslo	Cena bez DPH
-----	------------------	----------------------------	--------------------	----------------	------------------------------	---------------	-------------------	----------------	------------	--------------

A-K-MAX - přímo spojené šroubové kompresory s tlakovou nádobou**

A-K-MAX 5,5-10-270F (IE3)	10	705	5,5	62	1280 × 650 × 1540	1/2"	270	255	2095224	134 990 Kč
A-K-MAX 7,5-10-270F (IE3)	10	1 050	7,5		2080 × 650 × 1500			260	2095424	139 990 Kč
A-K-MAX 7,5-10-500F (IE3)	10	1 550	11	68	2000 × 730 × 1700	3/4"	500	305	2095434	149 990 Kč
A-K-MAX 1110-500F (IE3)	10							2095634	179 990 Kč	
A-K-MAX 1113-500F (IE3)	13	1 200	15	68	2000 × 730 × 1700	3/4"	500	380	2095636	184 990 Kč
A-K-MAX 1510-500F (IE3)	10	2 050						2095834	189 990 Kč	
A-K-MAX 1513-500F (IE3)	13	1 700	15	68	2000 × 730 × 1700	3/4"	500	400	2095836	194 990 Kč

Typ	Max. tlak bar	Dodávané množství l/min	Výkon motoru kW	Hluk dB(A)*	Rozměry (d × š × v) mm	Přípojka G	Objem nádoby l	Hmotnost kg	Obj. číslo	Cena bez DPH
-----	------------------	----------------------------	--------------------	----------------	------------------------------	---------------	-------------------	----------------	------------	--------------

A-K-MAX K - přímo spojené šroubové kompresory na tlakové nádoby s vestavěnou kondenzační sušičkou**

A-K-MAX 5,5-10-270F K (IE3)	10	705	5,5	62	1 280 × 650 × 1 540	1/2"	270	290	2095264	164 990 Kč
A-K-MAX 7,5-10-270F K (IE3)	10	1 050	7,5		1 200 × 650 × 1 540			295	2095464	169 990 Kč
A-K-MAX 7,5-10-500F K (IE3)	10	1 550	11	68	2 000 × 650 × 1 500	3/4"	500	340	2095474	179 990 Kč
A-K-MAX 1110-500F K (IE3)	10							2095674	219 990 Kč	
A-K-MAX 1113-500F K (IE3)	13	1 200	15	68	2 000 × 730 × 1 700	3/4"	500	422	2095676	219 990 Kč
A-K-MAX 1510-500F K (IE3)	10	2 050						2095874	224 990 Kč	
A-K-MAX 1513-500F K (IE3)	13	1 700	15	68	2 000 × 730 × 1 700	3/4"	500	442	2095876	229 990 Kč

* Hladina akustického tlaku ve vzdálenosti 1 m dle DIN 45635 T 13

** Při provozu šroubového kompresoru bez tlakové nádoby doporučujeme použít přepouštěcí ventil – viz příslušenství

Volitelné příslušenství	Obj. číslo	Cena bez DPH
Olej Shell Corena 46, 1 litr	060000008	290 Kč

Příslušenství kompresorů

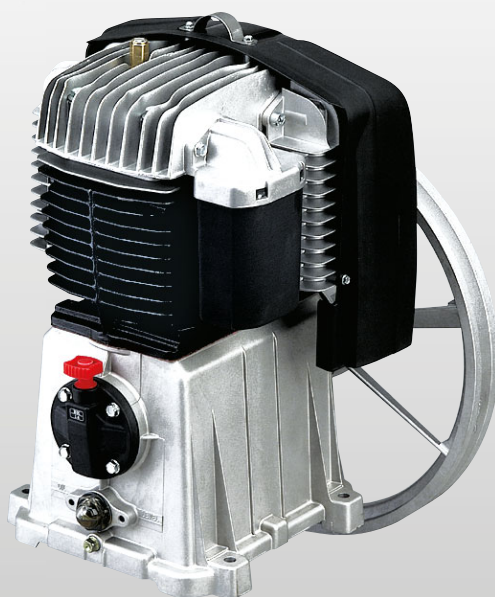
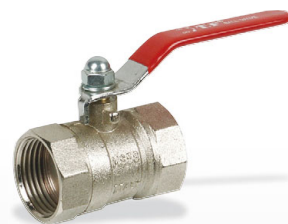

Tlakové nádoby dle AD 2000 / bez armatur / 11 a 16 bar

- ▶ Se všemi nástavci pro montáž armatur, vstupů a výstupů
- ▶ Vnější i vnitřní žárové pozinkování
- ▶ Vyrobeny dle ES směrnice 87/404/EHS nebo DGRL 97/23/ES - AD 2000, Modul: H / H 1
- ▶ Provozní podmínky dle AD 2000 - S1 (10/2000) = Kolísání tlaku v pásmu 20 %

**Žárově zinkované tlakové nádoby.
Záruka 15 let
proti prorezavění.**



Stojící tlakové nádoby

Typ	Tlak bar	Objem l	Přípojky	Kontrolní otvor	Rozměry mm	Hmotnost kg	Obj. číslo	Cena bez DPH
DB VZ 50/11 V	11	50	3 × 1", 2 × 3/4"	Zátka	276 × 276 × 1 000	25	2500618	11 990 Kč
DB VZ 50/16 V	16	50	3 × 1", 2 × 3/4"	Zátka	276 × 276 × 1 000	25	2500818	14 990 Kč
DB VZ 90/11 V	11	90	2 × 2", 3 × 1/2", 2 × 3/8", 1 × 1/4"	Zátka	360 × 360 × 1 150	40	2500620	15 290 Kč
DB VZ 90/16 V	16	90	2 × 2", 3 × 1/2", 2 × 3/8", 1 × 1/4"	Zátka	360 × 360 × 1 150	40	2500820	17 290 Kč
DB VZ 150/11 V	11	150	2 × 1 1/2", 4 × 1 1/4", 1 × 1", 2 × 1/2"	Ruční	450 × 450 × 1 200	65	2500623	18 990 Kč
DB VZ 150/16 V	16	150	2 × 1 1/2", 4 × 1 1/4", 1 × 1", 2 × 1/2"	Ruční	450 × 450 × 1 200	80	2500823	22 390 Kč
DB VZ 250/11 V	11	250	2 × 1 1/2", 4 × 1 1/4", 1 × 1", 2 × 1/2"	Ruční	630 × 590 × 1 370	110	2500625	21 490 Kč
DB VZ 250/16 V	16	250	2 × 1 1/2", 4 × 1 1/4", 1 × 1", 2 × 1/2"	Ruční	630 × 590 × 1 370	120	2500825	25 190 Kč
DB VZ 500/11 V	11	500	2 × 1 1/2", 4 × 1 1/4", 1 × 1", 2 × 1/2"	Ruční	690 × 640 × 1 950	150	2500650	31 790 Kč
DB VZ 500/16 V	16	500	2 × 1 1/2", 4 × 1 1/4", 1 × 1", 2 × 1/2"	Ruční	690 × 640 × 2 000	180	2500850	35 590 Kč
DB VZ 750/11 V	11	750	2 × 1 1/2", 4 × 1 1/4", 1 × 1", 2 × 1/2"	Ruční	850 × 800 × 2 060	200	2500675	40 990 Kč
DB VZ 750/16 V	16	750	2 × 1 1/2", 4 × 1 1/4", 1 × 1", 2 × 1/2"	Ruční	850 × 800 × 2 060	275	2500875	42 990 Kč
DB VZ 1000/11 V	11	1 000	1 × 1", 1 × 1 1/2", 4 × 2", 3 × 1/2"	Ruční	920 × 850 × 2 380	315	2500680	46 990 Kč
DB VZ 1000/16 V	16	1 000	1 × 1", 1 × 1 1/2", 4 × 2", 3 × 1/2"	Ruční	920 × 850 × 2 380	380	2500880	57 990 Kč
DB VZ 2000/11 V	11	2 000	2 × 2", 4 × 2 1/2", 3 × 1/2"	Ruční	1 220 × 1 130 × 2 530	500	2500700	92 990 Kč
DB VZ 2000/16 V	16	2 000	2 × 2", 4 × 2 1/2", 3 × 1/2"	Ruční	1 220 × 1 130 × 2 520	620	2500900	115 990 Kč
DB VZ 5000/11 V	11	5 000	4 × 2 1/2", 2 × 1", 3 × 1/2"	Průlezný	1 520 × 1 440 × 3 730	1 070	2500730	211 990 Kč
DB VZ 5000/16 V	16	5 000	4 × 2 1/2", 2 × 2", 3 × 1/2"	Průlezný	1 520 × 1 520 × 3 740	1 430	2500930	241 990 Kč



Ležící tlakové nádoby, objem 50 a 90 l, se všemi nástavci pro montáž armatur, vstupů a výstupů

Typ	Tlak bar	Objem l	Přípojky	Kontrolní otvor	Rozměry mm	Hmotnost kg	Obj. číslo	Cena bez DPH
DB VZ 50/11 H	11	50	2 × 1", 3 × 1/2"	Zátka	900 × 276 × 276	26	2500619	12 390 Kč
DB VZ 50/16 H	16	50	2 × 1", 3 × 1/2"	Zátka	900 × 276 × 276	36	2500819	15 190 Kč
DB VZ 90/11 H	11	90	2 × 2", 3 × 1/2"	Zátka	900 × 360 × 360	37	2500622	15 290 Kč
DB VZ 90/16 H	16	90	2 × 2", 3 × 1/2"	Zátka	900 × 360 × 360	36	2500822	17 690 Kč
DB VZ 150/11 H	11	150	2 × 2", 3 × 1/2"	Zátka	1 050 × 450 × 450	70	2500624	18 990 Kč
DB VZ 150/16 H	16	150	2 × 2", 3 × 1/2"	Zátka	1 050 × 450 × 450	95	2500824	22 390 Kč
DB VZ 250/11 H	11	250	2 × 1 1/2", 3 × 1/2"	Ruční	1 490 × 570 × 640	100	2500626	21 490 Kč
DB VZ 250/16 H	16	250	2 × 1 1/2", 3 × 1/2"	Ruční	1 500 × 570 × 670	120	2500826	25 190 Kč
DB VZ 500/11 H	11	500	2 × 1 1/2", 1 × 1 1/4", 2 × 1/2"	Ruční	1 870 × 670 × 710	150	2500651	31 790 Kč
DB VZ 500/16 H	16	500	2 × 1 1/2", 1 × 1 1/4", 2 × 1/2"	Ruční	1 870 × 670 × 740	150	2500851	35 590 Kč
DB VZ 750/11 H	11	750	2 × 1 1/2", 1 × 1 1/4", 2 × 1/2"	Ruční	1 950 × 820 × 860	210	2500676	40 990 Kč
DB VZ 750/16 H	16	750	2 × 1 1/2", 1 × 1 1/4", 2 × 1/2"	Ruční	1 950 × 820 × 890	280	2500876	42 990 Kč
DB VZ 1000/11 H	11	1 000	2 × 1 1/2", 1 × 1 1/4", 2 × 1/2"	2 × Ruční	2 220 × 870 × 900	300	2500681	46 990 Kč
DB VZ 1000/16 H	16	1 000	2 × 1 1/2", 1 × 1 1/4", 2 × 1/2"	2 × Ruční	2 220 × 870 × 940	380	2500881	57 990 Kč
DB VZ 2000/11 H	11	2 000	4 × 2", 1 × 1" 1 × 3/4", 2 × 1/2"	2 × Ruční	2 370 × 1 100 × 1 360	480	2500701	92 990 Kč
DB VZ 2000/16 H	16	2 000	4 × 2", 1 × 1" 1 × 3/4", 2 × 1/2"	2 × Ruční	2 370 × 1 100 × 1 360	620	2500901	115 990 Kč
DB VZ 5000/11 H	11	5 000	2 × 2" 2 × 1 1/2", 1 × 1", 1 × 3/4", 2 × 1/2"	Průlezný	3 560 × 1 400 × 1 650	1 020	2500731	211 990 Kč
DB VZ 5000/16 H	16	5 000	2 × 2", 2 × 1 1/2", 1 × 1", 1 × 3/4", 2 × 1/2"	Průlezný	3 560 × 1 400 × 1 650	1 360	2500931	241 990 Kč

Sada armatur (pojistný ventil, manometr, kontrolní trojcestný kohout s přírubou, vypouštěcí kohout)

Určeno pro nádoby	Tlak (bar)	Přípojka	Obj. číslo	Cena bez DPH
Do 750 l	11	1/2"	2500611	2 990 Kč
Do 1 000 l	11	1"	2500612	3 990 Kč
Do 750 l	16	1/2"	2500616	2 990 Kč
Do 1 000 l	16	1"	2500617	3 990 Kč



Programovatelný ventil – ušetříte stlačený vzduch i energii

- ▶ Po skončení pracovního dne uzavřením ventilu oddělí stlačený vzduch v tlakové nádobě od zbytku systému, takže nedochází ke tlakovým ztrátám
- ▶ Automaticky se zapíná a vypíná při nastaveném začátku směny, resp. jejím konci
- ▶ Týdenní program s možností nastavení více směn za den
- ▶ Pomalé otevírání/zavírání kulového ventilu (30 vteřin u G1, resp. 105 vteřin u G2) zamezuje tlakovým rázům
- ▶ S FPM těsněním a koulí z ušlechtilé oceli
- ▶ Pozinkované měděné tělo ventilu
- ▶ 24. hodinový časovač
- ▶ Provozní teplota: 0°C až + 60°C
- ▶ Provozní napětí: 115 V nebo 240 V AC/DC 50/60 Hz
- ▶ Spotřeba elektrického proudu: 7 W během přepínání
- ▶ Max. teplota. 50°C okolní teplota, 100°C teplota média
- ▶ Rozsah tlaku: 0 až 16 bar
- ▶ Krytí: IP 54



Programovatelný ventil G1



Programovatelný ventil G2

Typ	Obj. číslo	Cena bez DPH
Programovatelný ventil G1, 1" vnitřní	2150001	5 590 Kč
Programovatelný ventil G2, 2" vnitřní	2150003	11 990 Kč

Dálkové ovládání pro programovatelný ventil

- ▶ Vhodné pro 2150001 a 2150003



Typ	Obj. číslo	Cena bez DPH
Dálkové ovládání, kabel 5 m	2150002	3 990 Kč

Elektromagnetické odlehčení při rozběhu 24 V AC

Pro kompresory s výkonem 4 kW a spínačem hvězda-trojúhelník

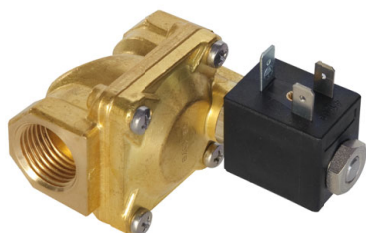

Typ	Obj. číslo	Cena bez DPH
Bez proudu uzavřený	2506015	2 490 Kč
Bez proudu otevřený	2506017	2 990 Kč

AIRCRAFT přepínač dvou kompresorů

- ▶ Pro řízení dvou kompresorů o výkonu 4,0 – 5,5 kW
- ▶ Střídání kompresorů pro základní a špičkovou spotřebu vzduchu
- ▶ Dvě počítadla provozních hodin
- ▶ Tlakový senzor 0 – 16 bar
- ▶ Nastavitelná ochrana motoru
- ▶ Nastavitelný spínací tlak
- ▶ Včetně nastavení pro odlehčovací ventil 24 V DC (např. magnetický ventil, obj. číslo 2506016 – není součástí dodávky)
- ▶ Možnost připojení pojistného tlakového spínače (např. Condor MDR2, obj. číslo 2506214 – není součástí dodávky)



Typ	Obj. číslo	Cena bez DPH
Přepínač dvou kompresorů	2506020	39 990 Kč

Spínač hvězda-trojúhelník 400 V

- ▶ Včetně kabelu pro připojení ke kompresoru
- ▶ Uzavíratelný kryt, krytí IP 54
- ▶ S počítadlem provozních hodin
- ▶ Provozujte pouze s kompresorem s elektromagnetickým odlehčením při rozběhu, obj. číslo 2506015



Typ	Obj. číslo	Cena bez DPH
Spínač hvězda-trojúhelník 400 V pro motory 5,5 a 7,5 kW	2506010	15 990 Kč

AIRCRAFT řízení pro dva kompresory

- ▶ Pro postupné zapínání a vypínání dvou kompresorů
- ▶ Při údržbě jednoho agregátu lze kompresor pohánět druhým agregátem
- ▶ Funkce řízení: nastavení časového zpoždění, relé pro případ přetížení, počítadlo provozních hodin každého agregátu, zvláštní vypínání obou agregátů



Typ	Obj. číslo	Cena bez DPH
Tandem řízení	2506013	17 890 Kč

Tlakový spínač NEMA

- ▶ Přípojka pro hadičku (ø 6 mm) odlehčovacího ventilu
- ▶ Maximální spínací proud 20 A



Typ	Obj. číslo	Cena bez DPH
Tlakový spínač NEMA 230 V / 12 bar, 1 x 1/4"	220201	549 Kč
Tlakový spínač NEMA 230 V / 12 bar, 4 x 1/4"	220204	549 Kč
Tlakový spínač NEMA 400 V / 12 bar, 1 x 1/4"	220401	649 Kč
Tlakový spínač NEMA 400 V / 12 bar, 4 x 1/4"	220404	649 Kč

Tlakový spínač CONDOR

- ▶ Nastavitelný vypínací tlak, včetně použití ochrany motoru
- ▶ Třípólový vypínač a odlehčovací ventil při rozběhu

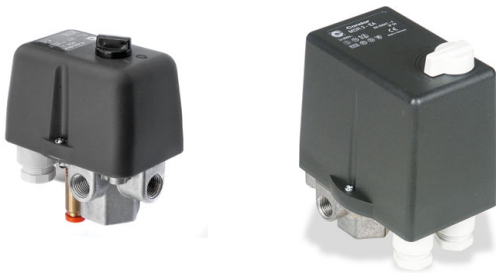

Typ	Obj. číslo	Cena bez DPH
MDR 2: 11 bar, 230 V, přípojka k nádobě 3/8", 3 x 1/4" horizontální, pro elektromotory do 2,2 kW	210302	699 Kč
MDR 4: 8 – 16 bar, 400 V, přípojka 4 x 1/4", přednastavený na 7,8 až 9,8 bar, max. 16 bar, max. 16 A.	2506300	829 Kč
MDR 3: 11 bar, 4 – 6,3 A, 3 x 1/4" horizontální přípojky, 1 x 3/8" vertikální	210303	1 699 Kč
MDR 3: 11 bar, 6,3 – 10 A, 3 x 1/4" horizontální přípojky, 1 x 3/8" vertikální	210304	1 699 Kč
MDR 3: 11 bar, 10 – 16 A, 3 x 1/4" horizontální přípojky, 1 x 3/8" vertikální	210305	1 699 Kč
MDR 3: 11 bar, 16 – 20 A, 3 x 1/4" horizontální přípojky, 1 x 3/8" vertikální	210306	1 699 Kč
MDR 3: 16 bar, 10 – 16 A, 3 x 1/4" horizontální přípojky, 1 x 3/8" vertikální	2506307	2 290 Kč

Náhradní kryt pro tlakový spínač s počítadlem provozních hodin



Typ	Obj. číslo	Cena bez DPH
Náhradní kryt pro spínač CONDOR MDR 3 s počítadlem hodin	2506301	1 990 Kč

Pojistný ventil TÜV

- ▶ Provedení TÜV, nastavený přímo od výrobce
- ▶ Průměr 6 mm, bez kontrolního odfuku
- ▶ Made in Italy



Typ	Obj. číslo	Cena bez DPH
8 bar, 1/4", TÜV, 2 513 l/min	220208	259 Kč
10 bar, 1/4", TÜV, 2 307 l/min	220210	259 Kč
11 bar, 1/4", TÜV, 2 513 l/min	220211	259 Kč
16 bar 1/4", TÜV, 3 574 l/min	220216	259 Kč

Pojistný ventil CE

- ▶ Provedení CE, nastavený přímo od výrobce
- ▶ Průměr 6 mm, kroužek pro kontrolní odfuk
- ▶ Made in Italy



Typ	Obj. číslo	Cena bez DPH
8 bar, 1/4", CE, 2 001 l/min	220241	229 Kč
8,3 bar, 1/4", CE, 2 076 l/min	220242	229 Kč
10 bar, 1/4", CE, 2 456 l/min	220243	229 Kč
10,3 bar 1/4" CE, 2 519 l/min	220244	229 Kč

Pojistný ventil PROFI

- ▶ Provedení TÜV, nastavený přímo od výrobce
- ▶ Průměr 10 mm
- ▶ Matice pro kontrolní odfuk
- ▶ Made in Germany



8 bar, 1/4", 3 533 l/min	220308	499 Kč
10 bar, 1/4", 4 333 l/min	220310	499 Kč
10 bar, 3/8", 4 333 l/min	220220	499 Kč
11 bar, 1/4", 4 733 l/min	220311	499 Kč
11 bar, 3/8", 4 733 l/min	220222	499 Kč
16 bar, 1/4", 6 733 l/min	220316	499 Kč
16 bar, 3/8", 6 733 l/min	220224	499 Kč

Pojistný ventil kategorie 4, CE 97/23

- ▶ Provedení CE, nastavený přímo od výrobce
- ▶ Průměr 6 mm
- ▶ Kroužek pro kontrolní odfuk
- ▶ Made in Italy



10 bar, 1/4", 1 170 l/min	2507210	499 Kč
13 bar, 1/4", 3 070 l/min	2507213	489 Kč
15 bar, 1/4", 4 400 l/min	2507215	499 Kč

Zpětné ventily s přípojkou pro 6 mm odlehčovací vedení, poniklované



Typ	Obj. číslo	Cena bez DPH
3/8" vnější x 3/8" vnější, 16 bar	220138	229 Kč
1/2" vnitřní x 3/8" vnější, 16 bar	220105	299 Kč
1/2" vnější x 1/2" vnější, 16 bar	220113	329 Kč
1/2" vnější x 3/8" vnější, 16 bar	220110	299 Kč
1/2" vnitřní x 1/2" vnější, 16 bar	220114	329 Kč
3/4" vnější x 1/2" vnější, 16 bar	220117	369 Kč
3/4" vnitřní x 3/4" vnější, 16 bar	220120	699 Kč

Vypouštěcí ventil kondenzátu



Typ	Obj. číslo	Cena bez DPH
1/4"	2507307	69 Kč
3/8"	2507310	75 Kč

Manometr



Typ	Obj. číslo	Cena bez DPH
Ø 40 mm, 1/8" zadní, 10 bar	2506440	179 Kč
Ø 50 mm, 1/8" spodní, 10 bar	2506451	179 Kč
Ø 50 mm, 1/4" spodní, 10 bar	2506452	179 Kč
Ø 50 mm, 1/4" zadní, 16 bar	2506450	179 Kč
Ø 63 mm, 1/4" zadní, 10 bar	2506460	219 Kč
Ø 63 mm, 1/4" zadní, 15 bar	2506465	269 Kč

Kulový ventil

- ▶ Vhodný pro stlačený vzduch s úplně volným průtokem
- ▶ Odolný teplotám od -20° C do +180° C

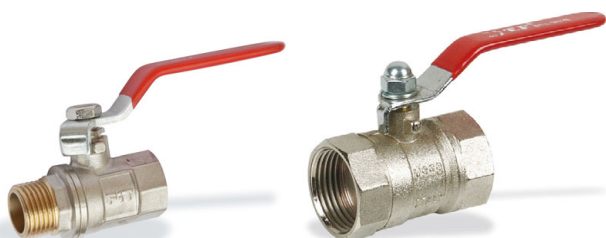

Typ	Obj. číslo	Cena bez DPH
R 3/8" vnitřní × 3/8" vnitřní	2507710	139 Kč
R 3/8" vnitřní × 3/8" vnější	2507711	179 Kč
R 1/2" vnitřní × 1/2" vnitřní	2507712	189 Kč
R 1/2" vnitřní × 1/2" vnější	2507714	209 Kč
R 3/4" vnitřní × 3/4" vnitřní	2507715	259 Kč
R 3/4" vnitřní × 3/4" vnější	2507716	299 Kč
R 1" vnitřní × 1" vnitřní	2507720	499 Kč
R 1" vnitřní × 1" vnější	2507721	499 Kč
R 1 1/4" vnitřní × 1 1/4" vnitřní	2507725	699 Kč
R 1 1/4" vnitřní × 1 1/4" vnější	2507726	699 Kč
R 1 1/2" vnitřní × 1 1/2" vnitřní	2507730	999 Kč
R 1 1/2" vnitřní × 1 1/2" vnější	2507731	999 Kč
R 2" vnitřní × 2" vnější	2507741	1 599 Kč

Tlumič pro elektromagnetické odlehčení při rozběhu

- ▶ Ze slinutého bronzu



Typ	Obj. číslo	Cena bez DPH
Tlumič 3/8"	020113346	229 Kč

Těsnící teflonová páska



Typ	Obj. číslo	Cena bez DPH
12 m × 12 mm × 0,1 mm, 60 g/m ²	2500020	29 Kč

Tekutý těsnící prostředek, střední pevnost pro mezery 0,05 – 0,25 mm



Typ	Obj. číslo	Cena bez DPH
Tekutý těsnící prostředek, 10 g	2500022	249 Kč
Tekutý těsnící prostředek, 50 g	2500023	719 Kč
Tekutý těsnící prostředek, 250 g	2500024	1 819 Kč

Nivelační prvky



Typ	Obj. číslo	Cena bez DPH
SE 1 - 120 × 32 × 100 mm / M12, 1 ks	3381012	699 Kč
SE 2 - 100 × 38 mm / M10, 1 ks	2505640	349 Kč
SE 3 - 70 × 38 mm / 2 × M10, 1 ks	2505650	399 Kč
SE 4 - 30 × 20 mm / 2 × M8, 1 ks	2505630	89 Kč

Pojezdová kola



Typ	Obj. číslo	Cena bez DPH
Kolo z PU pěny 260 × 20 mm	2505629	500 Kč
Říditelné kolo s kovovou brzdou	2505562	229 Kč
Podvozek, rozchod 460 mm pro 50 l nádoby	2500966	139 Kč
Podvozek, rozchod 495 mm pro 100 l nádoby	2500967	159 Kč
Podvozek, rozchod 675 mm pro 200 l nádoby	2500968	169 Kč
Starlock víčko, 20 mm	2505505	39 Kč

Pancéřové hadice

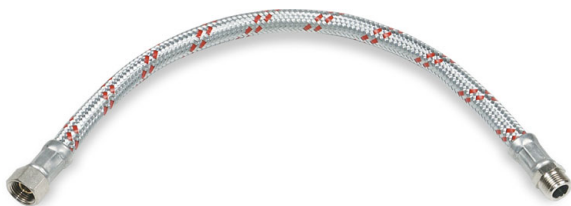

Typ	Obj. číslo	Cena bez DPH
3/8" x 400 mm	2507610	189 Kč
3/8" x 570 mm	2507612	249 Kč
1/2" x 500 mm	2507615	259 Kč
1/2" x 1 500 mm	2507617	529 Kč
3/4" x 550 mm	2507621	479 Kč
3/4" x 630 mm	2507622	519 Kč
3/4" x 800 mm	2507624	629 Kč
3/4" x 1 500 mm	2507625	799 Kč

Řemenice klínového řemene



Typ	Obj. číslo	Cena bez DPH
A 110 x 24 (řada 401)	2504100	399 Kč
SPZ 110 x 28 (řada 703/13, 703/15)	2504112	529 Kč
A 120 x 24 (řada 403)	2504120	529 Kč
SPZ 120 x 28 (řada 703/10)	2504122	529 Kč
SPB 130 x 28 (řada 753/15, 903/15)	2504131	999 Kč
SPB 160 x 28 (řada 1003)	2504161	1 049 Kč
A 140 x 24 (řada 503)	2504140	769 Kč
SPZ 170 x 28 (řada 853)	2504172	999 Kč
SPB 180 x 28	2504181	1 099 Kč
SPB 200 x 28 (řada 1253)	2504201	1 241 Kč
A 160 x 28 s dvěma drážkami	2505160	1 449 Kč
A 170 x 24	2505170	1 229 Kč
A 180 x 28 s dvěma drážkami	2505180	1 379 Kč

Ozubený klínový řemen



Pro kompresory s datem výroby od 08/2009	Obj. číslo	Cena bez DPH
AX 43 (řada 401, 403)	2505208	649 Kč
AX 45,5	2505210	649 Kč
AX 50 (řada 503)	2505214	549 Kč
XPB 1900 (řada 1003, 1253, 753/15, 903/15)	2505218	749 Kč
XPZ 1500	2505221	469 Kč
XPZ 1600 (řada 703, 853)	2505224	499 Kč

Pro kompresory s datem výroby do 08/2009	Obj. číslo	Cena bez DPH
AX 53, 13 x 1 346 (A350/400 230 V)	2505353	299 Kč
AX 54, 13 x 1 375 (A320/400/Gamma 603)	2505354	519 Kč
AX 60	2505360	329 Kč
AX 62, 13 x 1 575 (A 603)	2505362	329 Kč
AX 70, 13 x 1 775 (A 723/823)	2505370	369 Kč

Kovová ochranná mříž

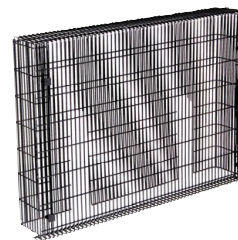

Typ	Obj. číslo	Cena bez DPH
570 x 780 (pro stacionární kompresory)	2501211	2 590 Kč
380 x 600 (pro 50 l tlakové nádoby)	2501215	1 370 Kč
470 x 730 (pro 100 l tlakové nádoby)	2501218	2 090 Kč

Motory



Typ	Obj. číslo	Cena bez DPH
1,5 kW / 230 V s ochranou	2502151	5 190 Kč
1,8 kW / 230 V s ochranou	2502181	5 290 Kč
2,2 kW / 230 V s ochranou	2502221	6 590 Kč
2,2 kW / 400 V	2502222	6 990 Kč
3,0 kW / 400 V	2502302	8 190 Kč
4,0 kW / 400 V	2502402	9 990 Kč
5,5 kW / 400 V	2502553	11 990 Kč
7,5 kW / 400 V	2502753	12 490 Kč
11 kW / 400 V	2502853	24 990 Kč

Ochrana motoru



Typ	Obj. číslo	Cena bez DPH
Ochrana motoru 2-fázová, 4 A	2506504	509 Kč
Ochrana motoru 2-fázová, 7 A	2506507	509 Kč
Ochrana motoru 2-fázová, 10 A	2506510	749 Kč
Ochrana motoru 1-fázová, 10 A	2506610	269 Kč
Ochrana motoru 1-fázová, 12 A	2506612	349 Kč
Ochrana motoru 1-fázová, 14 A	2506614	269 Kč

Oleje



Typ	Obj. číslo	Cena bez DPH
Olej pro pístové kompresory, 1 l	2500012	279 Kč
Olej pro pístové kompresory, 5 l	2500015	1 149 Kč
Olej pro pístové kompresory SILENCE, 0,5 l	2500016	699 Kč
Olej Shell Corena 46, 1 litr	0600000008	290 Kč

Údržbové sady pro pístové kompresory

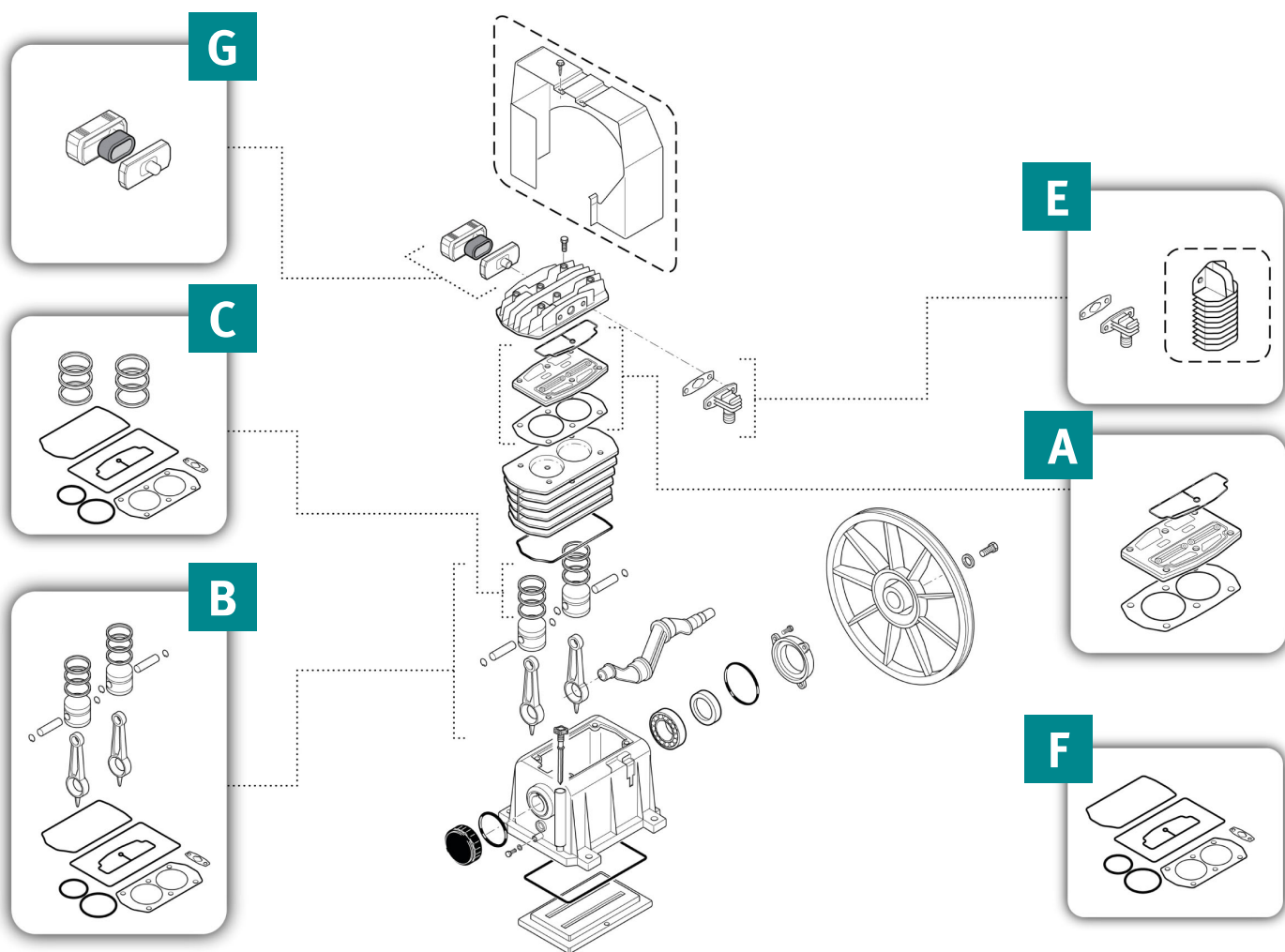

Jednostupňové agregáty

		SADA A	SADA B	SADA C	SADA E	SADA F	SADA G	Olej
		Ventilová deska	Ojnice - píst	Pístn kroužek	Chladič	Kompletní sada těsnění	Vzduchový filtr	Max. olejová náplň (l)
MK 102/N	0200F	09434A00	09434B00	09434C00	-	09434F00	04105291	0,5
MK 102	0200F	09434A00	09434B01	09434C01	09434E01	09434F00	04105291	0,5
MK 103	0200F	09434A01	09434B02	09434C02	09434E02	09434F01	0250131231	0,5
MK 113	0200F	09434A02	09434B03	09434C03	09434E03	09434F02	0250131231	0,9

Název	Obj. číslo	Cena bez DPH
Ventilová deska SADA A (MK 102 N / MK 102)	09434A00	999 Kč
Ventilová deska SADA A (MK 103)	09434A01	1 190 Kč
Ventilová deska SADA A (MK 113)	09434A02	1 490 Kč
Ojnice - píst SADA B (MK 102/N)	09434B00	1 590 Kč
Ojnice - píst SADA B (MK 102)	09434B01	2 090 Kč
Ojnice - píst SADA B (MK 103)	09434B02	2 290 Kč
Ojnice - píst SADA B (MK 113)	09434B03	2 590 Kč
Pístový kroužek SADA C (MK 102/N)	09434C00	849 Kč
Pístový kroužek SADA C (MK 102)	09434C01	899 Kč
Pístový kroužek SADA C (MK 103)	09434C02	1 049 Kč
Pístový kroužek SADA C (MK 113)	09434C03	1 349 Kč
Chladič SADA E (MK 102)	09434E01	269 Kč
Chladič SADA E (MK 103)	09434E02	469 Kč
Chladič SADA E (MK 113)	09434E03	1 699 Kč
Kompletní sada těsnění SADA F (MK 102/N)	09434F00	499 Kč
Kompletní sada těsnění SADA F (MK 102)	09434F00	499 Kč
Kompletní sada těsnění SADA F (MK 103)	09434F01	499 Kč
Kompletní sada těsnění SADA F (MK 113)	09434F02	769 Kč
Vzduchový filtr SADA G (MK 102 / MK 102/N)	04105291	149 Kč
Vzduchový filtr SADA G (MK 103 / MK 113)	0250131231	219 Kč

Olej pro pístové kompresory

- ▶ Chrání před předčasným opotřebením a zabraňuje korozi
- ▶ Lze míchat s jinými oleji stejného typu
- ▶ Zlepšené teplotní a viskozitní vlastnosti

Olej pro pístové kompresory, 1 l	2500012	279 Kč
Olej pro pístové kompresory, 5 l	2500015	1 149 Kč



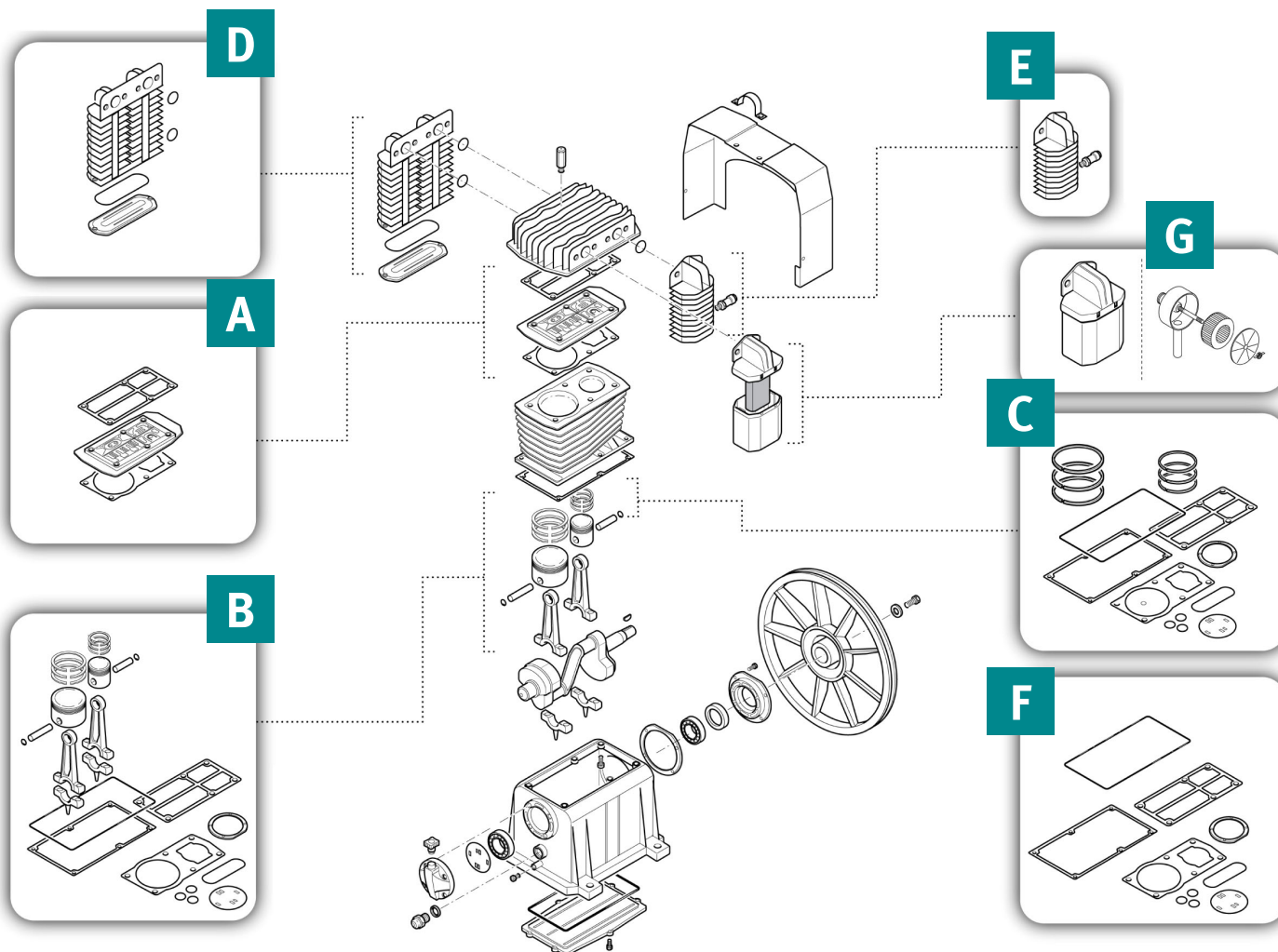

Dvoustupňové agregáty



	SADA A	SADA B	SADA C	SADA D	SADA E	SADA F	SADA G	Olej		
	Ventilová deska	Ojnice - píst	Pístní kroužek		Chladič	Kompletní sada těsnění	Vzduchový filtr	Max. olejová náplň (l)		
BK 113	0200F	09434A03	09434B04	09434C04	09434D00	09434E04	09434F03	–	0317072000	0,7
BK 114	0200F	09434A04	09434B05	09434C05	09434D00	09434E04	09434F04	–	0317071000	0,9
BK 119	0200F	09434A04	09434B06	09434C06	09434D00	09434E04	09434F05	–	0317071000	1,34
BK 120	0200F	09434A05	09434B07	09434C07	09434D01	09434E05	09434F06	09421132	–	1,52

Název	Obj. číslo	Cena bez DPH
Ventilová deska SADA A (BK 113)	09434A03	3 690 Kč
Ventilová deska SADA A (BK 114)	09434A04	3 490 Kč
Ventilová deska SADA A (BK 119)	09434A04	3 490 Kč
Ventilová deska SADA A (BK 120)	09434A05	9 690 Kč
Ojnice - píst SADA B (BK 113)	09434B04	7 690 Kč
Ojnice - píst SADA B (BK 114)	09434B05	7 290 Kč
Ojnice - píst SADA B (BK 119)	09434B06	7 290 Kč
Ojnice - píst SADA B (BK 120)	09434B07	10 990 Kč
Pístový kroužek SADA C (BK 113)	09434C04	3 490 Kč
Pístový kroužek SADA C (BK 114)	09434C05	3 490 Kč
Pístový kroužek SADA C (BK 119)	09434C06	3 490 Kč
Pístový kroužek SADA C (BK 120)	09434C07	4 390 Kč
Mezichladič SADA D (BK 113)	09434D00	1 899 Kč
Mezichladič SADA D (BK 114)	09434D00	1 899 Kč
Mezichladič SADA D (BK 119)	09434D00	1 899 Kč
Mezichladič SADA D (BK 120)	09434D01	1 899 Kč
Chladič SADA E (BK 113/BK 114/BK 119)	09434E04	2 990 Kč
Chladič SADA E (BK 120)	09434E05	5 599 Kč
Kompletní sada těsnění SADA F (BK 113)	09434F03	1 799 Kč
Kompletní sada těsnění SADA F (BK 114)	09434F04	1 849 Kč

Název	Obj. číslo	Cena bez DPH
Kompletní sada těsnění SADA F (BK 119)	09434F05	1 849 Kč
Kompletní sada těsnění SADA F (BK 120)	09434F06	2 890 Kč
Hranatý vzduchový filtr SADA G (BK 113)	0317072000	1 249 Kč
Hranatý vzduchový filtr SADA G (BK 119/BK 114)	0317071000	1 399 Kč
Kulatý vzduchový filtr SADA G (BK 120)	09421132	2 490 Kč

Olej pro pístové kompresory

- ▶ Chrání před předčasným opotřebením a zabraňuje korozi
- ▶ Lze míchat s jinými oleji stejného typu
- ▶ Zlepšené teplotní a vizkoznní vlastnosti

Olej pro pístové kompresory, 1 l	2500012	279 Kč
Olej pro pístové kompresory, 5 l	2500015	1 149 Kč



Agregáty s ventilátorem



MK 102 – MK 103

MK 113

BK 119

BK 120

Typ	Tlak bar	Válce/stupně	Potřebný motor kW	Sací výkon l/min	Otáčky ot/min	Hmotnost kg	Obj. číslo	Cena bez DPH
MK 102	10	2/1	1,8	235	1 040	9	2501302	6 490 Kč
MK 103	10	2/1	2,2	365	1 370	9,5	2501303	7 490 Kč
MK 113	10	2/1	4	556	1 440	18,3	2501312	10 490 Kč
BK 119	10	2/2	5,5	840	1 250	34	2501319	23 990 Kč
BK 120	10	2/2	7,5	1 080	1 100	54,3	2501321	35 990 Kč

Agregáty s přímo připojeným motorem



OF 750

OF 2200

OL 1850 - 1,5 M

OF 1500

SF 2500 - 2 M

MK 265 - 2 M
MK 285 Pulsar - 2,5 M

VKM 362 - 3 M
VKM 402 - 3 M

MK 2400 - 2 M

SIN 220 OF

SIN 440 OF

Typ	Tlak bar	Válce/ stupně	Výkon motoru kW	Sací výkon l/min	Otáčky ot/min	Hmotnost kg	Obj. číslo	Cena bez DPH
OF-750	8	2	0,485	128	1400	10,1	2501908	4 990 Kč
OF-1500	8	2	1,1	240	1400	17,2	2501915	9 990 Kč
OF-2200	8	2	1,55	320	1400	25,4	2501922	14 990 Kč
MK 97/15 - 0,75 M	15	1	0,55	87	1420	12,8	2501370	9 290 Kč
MK 2400 - 2 M	8	1	1,5	170	2850	10	2501420	4 990 Kč
OL 1850 - 1,5 M	8	1	1,1	179	2850	7	2501361	4 990 Kč
SF 2500 - 2 M	8	1	1,5	185	2850	10,7	2501390	3 490 Kč
MK 265 - 2 M	10	1	1,5	250	2850	13,3	2501411	9 290 Kč
MK 285 - 2,5 M	10	1	1,8	260	2850	14,5	2501381	9 190 Kč
VKM 362 - 3 M	10	2-V	2,2	310	1420	23,6	2501330	23 990 Kč
VKM 402 - 3 M	10	2-V	2,2	400	2850	21,5	2501440	20 490 Kč
SIN 220 OF	10	2	1,1	220	1400	26	2501540	19 990 Kč
SIN 440 OF	10	4	1,7	440	1400	47	2501550	34 990 Kč

Servisní sady pro šroubové kompresory

Servisní interval	1 000 hodin		2 000 hodin		2 000 hodin		4 000 hodin	
Obsah sady → 	<ul style="list-style-type: none"> Vzduchový filtr Olejový filtr Odlučovač oleje Olej, 1 l 		<ul style="list-style-type: none"> Vzduchový filtr Olejový filtr Odlučovač oleje Olej, 1 l ACS ECO / ACS Special: ventil minimálního tlaku, termostatický ventil, sada těsnění ACS: O-kroužek pohonu 		<ul style="list-style-type: none"> Vzduchový filtr Olejový filtr Odlučovač oleje 		<ul style="list-style-type: none"> Vzduchový filtr Olejový filtr Odlučovač oleje Zpětný ventil 	
Typ	Obj. číslo	Cena bez DPH	Obj. číslo	Cena bez DPH	Obj. číslo	Cena bez DPH	Obj. číslo	Cena bez DPH
ACS ECO / ACS Special	0206110425	3 590 Kč	0206110427	4 390 Kč	-	-	-	-
ACS	0206N11L0100	7 290 Kč	0206N11L0161	8 290 Kč	-	-	-	-
A-MICRO	-	-	-	-	0260KTA00E	2 190 Kč	0260KTBooE	2 690 Kč
A-PLUS 7,5 kW	-	-	-	-	0260KTA01E	2 190 Kč	0260KTBo1E	2 890 Kč
A-PLUS 11 – 15 kW	-	-	-	-	0260KTA02E	2 690 Kč	0260KTBo2E	3 290 Kč
A-PLUS 18,5 – 22 kW	-	-	-	-	-	-	0260KTBo3E	4 490 Kč
A-K-MAX 5,5 – 7,5 kW	-	-	-	-	-	-	0260KTBo15E	3 490 Kč
A-K-MAX 11 – 15 kW	-	-	-	-	-	-	0260KTBo16E	3 990 Kč

Úprava stlačeného vzduchu

Třídy kvality stlačeného vzduchu dle DIN ISO 8573

Třídy kvality stlačeného vzduchu dle DIN ISO 8573-1 usnadňují uživateli výběr jednotlivých komponentů dle požadavků. Tato norma je založena na údajích výrobce, které umožňují dosáhnout jednotlivých úrovní čistoty stlačeného vzduchu.

Norma DIN ISO 8573-1 definuje třídy kvality stlačeného vzduchu ve vztahu k následujícím parametrům:

Obsah oleje

Zbytkové množství aerosolů a uhlovodíků, které smí být obsaženo ve stlačeném vzduchu.

Velikost a hustota částic

Velikost a koncentrace pevných částic, které smí být obsaženy ve stlačeném vzduchu.

Tlakový rosný bod

Teplota, na kterou je možné stlačený vzduch zchladit, aniž by došlo ke kondenzaci obsažené vodní páry. Tlakový rosný bod se mění v závislosti na tlaku.

Třída	Částice (nečistoty)		Voda (kondenzát)		Olej
	Max. velikost částic μm	Max. hustota částic mg/m ³	Tlakový rosný bod °C	Obsah vody g/m ³	Obsah oleje mg/m ³
0	< 0,1	< 0,1	> -70 °C	< 0,003	< 0,01
1	0,1	0,1	-70 °C	0,003	0,01
2	1	1	-40 °C	0,11	0,1
3	5	5	-20 °C	0,88	1
4	15	15	+3 °C	6	5
5	40	40	+7 °C	7,8	25
6	> 40	> 40	+10 °C	9,4	> 25
7	-	-	> +10 °C	> 9,4	-



Řada Standard 6000



Regulátor tlaku DR Ac 1/4", 12 bar*	2316050	509 Kč
Manometr Ø 40 mm, závit 1/8", zadní	2506440	179 Kč



Regulátor tlaku DR Ac 1/2", 12 bar*	2316250	939 Kč
Manometr Ø 40 mm, závit 1/8", zadní	2506440	179 Kč



Regulátor tlaku DR Ac 1", 16 bar*	2316350	2 290 Kč
Manometr Ø 40 mm, závit 1/8"	2506440	179 Kč



Regulátor tlaku s filtrem FDR Ac 1/4", 12 bar*	2316000	1 099 Kč
Náhradní nádobka AC 1/4"	2316001	399 Kč
Manometr Ø 40 mm, závit 1/8", zadní	2506440	179 Kč



Regulátor tlaku s filtrem FDR Ac 1/2", 12 bar*	2316200	1 399 Kč
Náhradní nádobka AC 1/2"	2316201	569 Kč
Manometr Ø 40 mm, závit 1/8", zadní	2506440	179 Kč



Regulátor tlaku s filtrem FDR Ac 1", 16 bar*	2316300	3 390 Kč
Náhradní nádobka AC 1"	2316301	1 589 Kč
Manometr Ø 40 mm, závit 1/8"	2506440	179 Kč



Olejový přimazávač NÖ Ac 1/4", 12 bar*	2316060	749 Kč
Náhradní nádobka Ac 1/4"	2316061	369 Kč



Olejový přimazávač NÖ Ac 1/2", 12 bar*	2316260	989 Kč
Náhradní nádobka Ac 1/2"	2316261	589 Kč



Olejový přimazávač NÖ Ac 1", 16 bar*	2316360	2 390 Kč
Náhradní nádobka Ac 1"	2316361	1 559 Kč



Filtr WA Ac 1/4", 12 bar*	2316070	749 Kč
Filtr WA Ac 1/2", 12 bar*	2316270	979 Kč



Filtr WA Ac 1", 16 bar*	2316370	2 490 Kč
--------------------------------	---------	-----------------



Úpravná jednotka WE Ac 1/4", 12 bar*	2316080	2 090 Kč
Úpravná jednotka WE Ac 1/2", 12 bar*	2316280	2 790 Kč
Obsahuje regulátor tlaku s filtrem (manuální odvádění kondenzátu), manometr, olejový přimazávač a dvě rychlospojky.		



Obrázek ukazuje rozsah dodávky



Příklad použití

Spojovací sada 1"	2316380	989 Kč
Zátka pro závit 1/2"	2151901	25 Kč

* Maximální vstupní tlak

Řada Robust 4000



Regulátor tlaku 1/4", 16 bar*	2314050	849 Kč
Manometr Ø 40 mm, závit 1/8"	2506440	179 Kč

Regulátor tlaku 1/2", 16 bar*	2314250	1 499 Kč
Manometr Ø 40 mm, závit 1/8"	2506440	179 Kč



Regulátor tlaku s filtrem 1/4", 16 bar*	2314000	1 419 Kč
Náhradní nádobka 1/4"	2314001	509 Kč
Manometr Ø 40 mm, závit 1/8"	2506440	179 Kč

Regulátor tlaku s filtrem 1/2", 16 bar*	2314200	2 190 Kč
Náhradní nádobka 1/2"	2314201	599 Kč
Manometr Ø 40 mm, závit 1/8"	2506440	179 Kč



Olejový přimazávač 1/4", 16 bar*	2314060	1 129 Kč
Náhradní nádobka 1/4"	2314061	419 Kč

Olejový přimazávač 1/2", 16 bar*	2314260	1 529 Kč
Náhradní nádobka 1/2"	2314261	509 Kč



Filtr 1/4", 16 bar*	2314070	879 Kč
Filtr 1/2", 16 bar*	2314270	1 329 Kč



Úpravná jednotka 1/4", 16 bar*	2314080	2 490 Kč
Úpravná jednotka 1/2", 16 bar*	2314280	3 790 Kč

Obsahuje regulátor tlaku s filtrem (manuální odvádění kondenzátu), manometr, olejový přimazávač.

* Maximální vstupní tlak

Vysvětlivky:

Všechny regulátory 1/4"

- ▶ Rozsah regulace: 0,5 – 10 bar
- ▶ Max. vstupní tlak: 12 bar

Všechny regulátory 1/2"

- ▶ Rozsah regulace: 0,5 – 12 bar
- ▶ Max. vstupní tlak: 16 bar

Všechny regulátory 1"

- ▶ Rozsah regulace: 0,5 – 14 bar
- ▶ Max. vstupní tlak: 16 bar



Hadicový přimazávač	2310010	269 Kč
----------------------------	---------	---------------

- ▶ K přímému připojení na hadici před pneumatické nářadí
 - ▶ Určený pro nenáročné použití a nízké průtoky vzduchu
- Pracovní tlak: max. 6 bar
 Vstup: 1/4" vnější
 Výstup: 1/4" vnitřní

Hadicový odlučovač kondenzátu	2311900	299 Kč
--------------------------------------	---------	---------------

- ▶ K přímému připojení na hadici před pneumatické nářadí
 - ▶ Určený pro nenáročné použití a nízké průtoky vzduchu
- Pracovní tlak: max. 6 bar
 Vstup: 1/4" vnější
 Výstup: 1/4" vnitřní

Cyklónový odlučovač kondenzátu ACKL s automatickým odvaděčem AOK

- ▶ Pro vysoce účinné odlučování většího množství kondenzátu ze systému se stlačeným vzduchem
- ▶ Montáž mezi kompresor a tlakovou nádobu
- ▶ Kryt filtru z eloxovaného hliníku
- ▶ Odlučování kondenzátu (voda, olej) a nečistot pomocí odstředivého zrychlení stlačeného vzduchu
- ▶ **Včetně vypouštěče kondenzátu AOK 20 B – vypouštění kondenzátu pomocí plováku**
- ▶ Lze také vybavit elektronickým odvaděčem kondenzátu

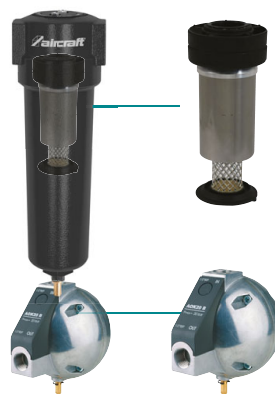

Vypouštěč kondenzátu AOK 20 B



Odlučovač kondenzátu ACKL – max. provozní tlak 16 bar, provozní teplota 1,5 – 65 °C

Model	Objemový proud		Přípojka	Výška	Šířka	Obj. číslo	Cena bez DPH
	m ³ /h	l/min					
	7 bar*			mm	mm		
ACKL 0120B	120	1 980	3/8"	247	88	2053010	3 990 Kč
ACKL 0155B	155	2 557	1/2"	247	88	2053012	4 190 Kč
ACKL 0235B	235	3 877	3/4"	337	88	2053014	4 690 Kč
ACKL 0365B	365	6 022	1"	363	125	2053016	5 790 Kč
ACKL 0770B	770	12 705	1 1/2"	601	125	2053018	6 290 Kč

* Při odlišném provozním tlaku vynásobte prosím uvedený objemový proud opravným faktorem

AIRCRAFT® filtry – optimální kvalita stlačeného vzduchu pro každé použití

Filtry stlačeného vzduchu se používají pro vysoce účinné odstranění pevných částic, vody, oleje, aerosolu, uhlovodíků, pachů a par ze zařízení na stlačený vzduch.

Pro dosažení požadované kvality stlačeného vzduchu je třeba nainstalovat do vedení stlačeného vzduchu filtr, který odstraní všechny druhy pevných i kapalných nečistot ze stlačeného vzduchu.

Výhody kvalitativně lepšího stlačeného vzduchu:

- ▶ Bezpečná filtrace vody, oleje a dalších nečistot
- ▶ Lepší pracovní a výrobní podmínky
- ▶ Prodloužení životnosti připojených strojů a nářadí
- ▶ Lepší kvalita výrobku
- ▶ Ochrana tlakové stanice před nečistotami
- ▶ Nižší potřeba údržby a vyšší produktivita



Jemný filtr – řada AFF

Pro odstranění pevných nečistot do velikosti 1 µm.

Provozní teplota 1,5 – 65 °C, absolutní kvalita stlačeného vzduchu dle ISO 8573-1.

▶ **Včetně filtrační vložky a odpouštěče kondenzátu AOK 16 B**

Model	Objemový proud		Přípojka	Výška	Šířka	Obj. číslo celého filtru	Cena bez DPH	Obj. číslo filtrační vložky	Cena bez DPH
	m ³ /h	l/min							
	7 bar*			mm	mm				
AFF 0060	60	990	3/8"	187	88	2053230	2 990 Kč	2053231	619 Kč
AFF 0078	78	1 300	1/2"	187	88	2053232	3 290 Kč	2053233	799 Kč
AFF 0120	120	1 980	3/4"	257	88	2053234	3 990 Kč	2053235	999 Kč
AFF 0198	197	3 280	1"	263	125	2053236	5 090 Kč	2053237	1 229 Kč
AFF 0335	335	5 580	1"	363	125	2053238	5 990 Kč	2053239	1 749 Kč
AFF 0510	510	8 500	1 1/2"	461	125	2053240	6 990 Kč	2053241	2 090 Kč

* Při odlišném provozním tlaku vynásobte prosím uvedený objemový proud opravným faktorem

Jemný filtr 1 µm



Vypouštěč kondenzátu AOK 16 B

Velmi jemný filtr – řada ASF

Pro odstranění pevných nečistot do velikosti 0,1 µm. Obsah zbytkového oleje až 0,1 mg/m³ při 20°C a 1 bar, provozní teplota 1,5 až 65 °C, absolutní kvalita stlačeného vzduchu dle ISO 8573-1.

▶ **Včetně filtrační vložky a odpouštěče kondenzátu AOK 16 B**

Model	Objemový proud		Přípojka	Výška	Šířka	Obj. číslo celého filtru	Cena bez DPH	Obj. číslo filtrační vložky	Cena bez DPH
	m ³ /h	l/min							
	7 bar*			v mm	v mm				
ASF 0060	60	990	3/8"	187	88	2053330	2 990 Kč	2053331	619 Kč
ASF 0078	78	1 300	1/2"	187	88	2053332	3 290 Kč	2053333	799 Kč
ASF 0120	120	1 980	3/4"	257	88	2053334	3 990 Kč	2053335	999 Kč
ASF 0198	197	3 280	1"	263	125	2053336	5 090 Kč	2053337	1 229 Kč
ASF 0335	335	5 580	1"	363	125	2053338	5 990 Kč	2053339	1 749 Kč
ASF 0510	510	8 500	1 1/2"	461	125	2053340	6 990 Kč	2053341	2 090 Kč

* Při odlišném provozním tlaku vynásobte prosím uvedený objemový proud opravným faktorem

Velmi jemný filtr 0,1 µm



Vypouštěč kondenzátu AOK 16 B

Nanofiltr – řada ANF

Pro odstranění pevných nečistot do velikosti **0,01 µm**. Obsah zbytkového oleje až **0,01 mg/m³** při 20°C a 1 bar, provozní teplota 1,5 až 65 °C, absolutní kvalita stlačeného vzduchu dle ISO 8573-1.

► Pro bezpečné zachycení kondenzátu a částic

► **Včetně filtrační vložky a odpouštěče kondenzátu AOK 16 B**

Model	Objemový proud		Přípojka	Výška	Šířka	Obj. číslo celého filtru	Cena bez DPH	Obj. číslo filtrační vložky	Cena bez DPH
	m ³ /h	l/min							
	7 bar*			mm	mm				
ANF 0060	60	990	3/8"	187	88	2053430	2 990 Kč	2053431	619 Kč
ANF 0078	78	1 300	1/2"	187	88	2053432	3 290 Kč	2053433	799 Kč
ANF 0120	120	1 980	3/4"	257	88	2053434	3 990 Kč	2053435	999 Kč
ANF 0198	198	3 280	1"	263	125	2053436	5 090 Kč	2053437	1 229 Kč
ANF 0335	335	5 580	1"	363	125	2053438	5 990 Kč	2053439	1 749 Kč
ANF 0510	510	8 500	1 1/2"	461	125	2053440	6 990 Kč	2053441	2 090 Kč

* Při odlišném provozním tlaku vynásobte prosím uvedený objemový proud opravným faktorem



Filtr s aktivním uhlím – řada AAF

Pro zachycení olejových par, pachových a chuťových látek pomocí adsorbce. Obsah zbytkového oleje až **0,005 mg/m³** při 20°C a 1 bar, provozní teplota 1,5 až 45 °C, absolutní kvalita stlačeného vzduchu dle ISO 8573-1.

► Pro stlačený vzduch nejvyšší kvality, např. dechový vzduch používaný k analýzám nebo v potravinářském průmyslu

► Nejčistšího stlačeného vzduchu dosáhnete ve spojení s velmi jemným filtrem

► **Včetně filtrační vložky a odpouštěče kondenzátu MCD**

Model	Objemový proud		Přípojka	Výška	Šířka	Obj. číslo celého filtru	Cena bez DPH	Obj. číslo filtrační vložky	Cena bez DPH
	m ³ /h	l/min							
	7 bar*			mm	mm				
AAF 0060	60	990	3/8"	187	88	2053530	2 990 Kč	2053531	619 Kč
AAF 0078	78	1 300	1/2"	187	88	2053532	3 290 Kč	2053533	799 Kč
AAF 0120	120	1 980	3/4"	257	88	2053534	3 990 Kč	2053535	999 Kč
AAF 0198	198	3 280	1"	263	125	2053536	5 090 Kč	2053537	1 229 Kč
AAF 0335	335	5 580	1"	363	125	2053538	5 990 Kč	2053539	1 749 Kč
AAF 0510	510	8 500	1 1/2"	461	125	2053540	6 990 Kč	2053541	2 090 Kč

* Při odlišném provozním tlaku vynásobte prosím uvedený objemový proud opravným faktorem



Opravné faktory pro odlučovač kondenzátu a filtry ACKL, AFF, ASF, ANF a AAF

* Při odlišném provozním tlaku vynásobte prosím uvedený objemový proud opravným faktorem.

Provozní tlak v bar	2	3	4	5	6	7	8	9	10	11	12	13	14	15	16
Opravný faktor	0,38	0,50	0,63	0,75	0,88	1,00	1,13	1,25	1,38	1,50	1,63	1,75	1,88	2,00	2,13

Příslušenství

Ukazatel rozdílu tlaku PD 16

- Slouží k analýze ztráty tlaku v systému, kterou způsobil filtr; filtr je třeba vyměnit, pokud je ukazatel červený
- Max. tlak: 16 bar, teplotní rozsah stlačeného vzduchu 1,5 – 65 °C



Typ	Obj. číslo	Cena bez DPH
PD 16	2053060	569 Kč

Manometr rozdílu tlaku - řada MDM 60

- Ukazuje, zda je filtr ještě funkční nebo je třeba jej vyměnit; výměnu proveďte, když tlak klesne o 0,6 bar (začátek červeného pole)
- Montáž na horní kryt filtru
- Max. provozní tlak: 16 bar, teplotní rozsah stlačeného vzduchu 1,5 – 65 °C



MDM 60



MDM 60 E



MDM 60 C

Typ	Obj. číslo	Cena bez DPH
MDM 60	2053062	1 309 Kč
MDM 60 E s LED alarmem, provozem na baterii (baterie je součástí dodávky)	2053064	2 290 Kč
MDM 60 C s beznapěťovým kontaktem alarmu	2053066	1 859 Kč

Montážní sada na zeď pro odlučovač kondenzátu a filtry

- Pro montáž jednoho nebo více spojených filtrů na zeď



Možné použití

Typ	Obj. číslo	Cena bez DPH
Montážní sada na zeď pro AF0060 - AF0120	2053080	1 399 Kč
Montážní sada na zeď pro AF0198 - AF0510	2053082	1 739 Kč

Spojovací sada AK pro odlučovač kondenzátu a filtry

- Pro spojení dvou filtrů
- S držákem pro montáž na zeď, lze použít i pro filtry jiných výrobců

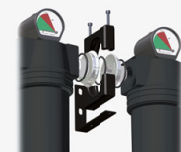

Typ	Obj. číslo	Cena bez DPH
AK 3/8"	2053090	2 790 Kč
AK 1/2"	2053091	2 790 Kč
AK 3/4"	2053092	2 790 Kč
AK 1"	2053093	3 190 Kč
AK 1 1/2"	2053094	3 190 Kč

Odlučovače kondenzátu a filtry stlačeného vzduchu AIRCRAFT®

Filtry stlačeného vzduchu se používají pro vysoce účinné odstranění pevných částic, vody, oleje, aerosolů, uhlovodíků, pachů a par ze zařízení na stlačený vzduch.

Pro dosažení požadované kvality stlačeného vzduchu je třeba nainstalovat do vedení stlačeného vzduchu filtr, který odstraní všechny druhy pevných i kapalných nečistot ze stlačeného vzduchu.

Výhody kvalitně upraveného stlačeného vzduchu:

- ▶ Lepší pracovní a výrobní podmínky
- ▶ Prodloužení životnosti připojených strojů a nářadí
- ▶ Lepší kvalita výrobku
- ▶ Ochrana tlakové stanice před nečistotami
- ▶ Nižší potřeba údržby a vyšší produktivita
- ▶ Bezpečná filtrace vody, oleje a dalších nečistot



Stupně filtrace



	1	2	3	4	5
Název	Odlučovač kondenzátu	Hrubý/jemný filtr	Velmi jemný filtr	Nanofiltr	Filtr s aktivním uhlím
Charakteristika	> 98 % Odlučování (kapky)	< 1 µm Pevné nečistoty	< 0,1 µm Pevné nečistoty < 0,1 mg/m ³ Obsah zbytkového oleje	< 0,01 µm Pevné nečistoty < 0,01 mg/m ³ Obsah zbytkového oleje	0,005 mg/m ³ Obsah zbytkového oleje
Typ filtrace	Odlučování kondenzátu	Vlhká a suchá filtrace	Vlhká a suchá filtrace	Vlhká a suchá filtrace	Adsorpce olejových par
Použití	Odstranění většího množství kapaliny, např. po chlazení	Odstranění středního množství pevných nebo kapalných jemných nečistot, např. jemný prach, menší kapky a aerosol	Odstranění menšího množství pevných nebo kapalných jemných nečistot, např. jemný prach olejová mlha, aerosol Při zvýšeném výskytu nečistot použijte také hrubý nebo jemný filtr, hrubý/jemný filtr	Odstranění menšího množství pevných nebo kapalných jemných nečistot, např. jemný prach, olejová mlha, aerosol Při zvýšeném výskytu nečistot použijte také jemný nebo velmi jemný filtr	Odstranění menšího množství plynných nečistot, obzvláště olejových par Velmi jemný filtr je nutný S integrovaným jemným filtrem
Částice	Kvalita stlačeného vzduchu dle ISO 8573-1 8	Kvalita stlačeného vzduchu dle ISO 8573-1 3	Kvalita stlačeného vzduchu dle ISO 8573-1 2	Kvalita stlačeného vzduchu dle ISO 8573-1 1	Kvalita stlačeného vzduchu dle ISO 8573-1 1
Olej	-	-	2	1	1
Materiál	Materiál	Materiál	Materiál	Materiál	Materiál
	Nerezová ocel	Akrylová vlákna	Borosilikátová vlákna	Borosilikátová vlákna	Borosilikátová vlákna
	PA	Celulóza			Aktivním uhlím

Kondenzační sušičky řady AD – efektivní řešení pro suchý stlačený vzduch.

- ▶ Snadné ovládání
- ▶ Efektivní konstrukce zajišťuje nenákladný a bezpečný provoz
- ▶ Otáčky ventilátoru lze regulovat v rozmezí 0-100 %, odpadá tak běžné řízení ventilátoru pomocí tlakového spínače a termostatu
- ▶ Menší opotřebení dílů při stejném tlakovém rosném bodu
- ▶ Řídící systém ukazuje pět různých alarmových hlášení a ukládá je do paměti
- ▶ Chladicí kompresor se při okolní teplotě pod 15 °C vypne, pokud neproudí žádný stlačený vzduch
- ▶ Přehlednost a snadná přístupnost usnadňuje údržbu všech dílů
- ▶ S vestavěným automatickým odvaděčem kondenzátu



Přehled hlavních výhod

- ▶ Vysoká úspornost
- ▶ Vynikající poměr cena/výkon
- ▶ Žádné zbytečné ztráty tlaku díky vestavěnému automatickému odvaděči kondenzátu
- ▶ Prodloužení životnosti připojených strojů a nářadí
- ▶ Snadné ovládání



Model	Objemový proud		Max. tlak bar	Připojení	Příkon kW	Hmotnost kg	Rozměry d x š x v (mm)	Obj. číslo	Cena bez DPH
	l/min	m³/h							
AD 36	600	36	16	2 x 3/8" vnitřní	0,12	17	305 x 360 x 404	2041710	21 990 Kč
AD 54	900	54	16	2 x 1/2" vnitřní	0,18	24	325 x 430 x 445	2041715	22 990 Kč
AD 72	1 200	72	16	2 x 1/2" vnitřní	0,2	24	325 x 430 x 445	2041720	23 990 Kč
AD 108	1 800	108	16	2 x 1/2" vnitřní	0,2	24	325 x 430 x 445	2041725	26 990 Kč
AD 144	2 400	144	16	2 x 3/4" vnitřní	0,41	31	395 x 486 x 565	2041730	30 990 Kč
AD 180	3 000	180	16	2 x 3/4" vnitřní	0,47	36	395 x 486 x 565	2041735	37 990 Kč
AD 216	3 600	216	16	2 x 3/4" vnitřní	0,61	40	395 x 486 x 565	2041740	39 990 Kč
AD 280	4 666	280	16	2 x 1" vnitřní	0,6	59	485 x 595 x 614	2041745	54 990 Kč
AD 340	5 666	340	16	2 x 1" vnitřní	0,6	60	485 x 595 x 614	2041750	63 990 Kč

	Obj. číslo	Cena bez DPH
Bypass 1/2"	2041700	2 990 Kč
Bypass 3/4"	2041701	2 990 Kč



Kondenzační sušička – využití možných úspor, snížení nákladů na údržbu.

Energetické náklady představují ve srovnání s investicemi výrazně největší část celkových nákladů. Zde je ukrytý největší potenciál možných úspor.

Kromě nízkých energetických nákladů zajišťuje kondenzační sušička AIRCRAFT také nízké náklady na údržbu.

Vlhkost představuje největší nebezpečí pro všechny komponenty, které se s ní dostávají do kontaktu. Již při hodnotách relativní vlhkosti stlačeného vzduchu kolem 70 %, začínají vznikat bakterie. Od relativní vlhkosti 40 % dochází k výrazně vyššímu výskytu koroze.

Ve většině případů použití se požadavky omezují na chlazení a sušení používaného stlačeného vzduchu na „běžné hodnoty“: chlazení téměř na 0 °C, tj. téměř 100% kondenzace vodních par obsažených ve stlačeném vzduchu. AIRCRAFT kondenzační sušička zajišťuje účinné oddělení stlačeného vzduchu od vodních par i spolehlivé odloučení kondenzátu. Spolehlivý odvod kondenzátu zajišťuje automatický odvaděč kondenzátu.

Konstrukční údaje pro kondenzační sušičky

Referenční podmínky dle DIN ISO 7183

Objemový proud vztažený na 20°C při 1 bar, provozní tlak 7 bar, vstupní teplota stlačeného vzduchu 35 °C, teplota chladicího vzduchu 25 °C, tlakový rosný bod 5 °C. Všechny modely jsou vybaveny automatickým odvaděčem kondenzátu.

Opravné faktory

Výkonové údaje lze snadno přepočítat pomocí odpovídajícího opravného faktoru.

Provozní tlak bar	4	5	7	8	10	12	14	
Opravný faktor pro AD	0,78	0,85	1,00	1,06	1,15	1,20	1,24	
Vstupní teplota stlačeného vzduchu °C	30	35	40	45	50	55		
Opravný faktor pro AD	1,20	1,00	0,85	0,71	0,58	0,49		
Okolní teplota °C	25	30	35	40	42	45		
Opravný faktor pro AD	1,00	0,96	0,92	0,88	0,85	0,80		
Tlakový rosný bod °C	3	4	5	6	7	8	9	10
Opravný faktor pro AD	0,92	0,96	1	1,04	1,09	1,13	1,18	1,2



Optimální ochrany Vaší kondenzační sušičky před nečistotami dosáhnete použitím filtru

Elektronický odvaděč kondenzátu AIRCRAFT AMD s patentovaným ventilem

- ▶ Pro plně automatické odstranění kondenzátu nebo dalších neagresivních kapalin ze systému stlačeného vzduchu
- ▶ Kapacitní senzor kontroluje stav hladiny kondenzátu. Tento senzor je velmi přesný a nepotřebuje tak žádný mechanický plovák a kontakty.
- ▶ Lze nainstalovat jako externí odvaděč na pístový nebo šroubový kompresor, chladič, odlučovač kondenzátu, kondenzační sušičku nebo filtr
- ▶ Vybavený provozním alarmem, LED kontrolkou, kontrolním tlačítkem a vestavěným sítkem
- ▶ Na přání také verze se servisní sítí pro nastavení parametrů a vývodem alarmu

Popis funkce

- ▶ Kondenzát se shromažďuje ve zvláštní nádrže
- ▶ Pokud je hladina dostatečně vysoko, dojde k vypuštění kondenzátu ze systému bez tlakových ztrát
- ▶ Hladinu kondenzátu kontroluje přesný kapacitní senzor
- ▶ Speciální samočisticí a přímo účinný ventil zajišťuje spolehlivý provoz

Přehled hlavních výhod

- ▶ Vestavěné sítko (snadný přístup/čištění)
- ▶ Kompaktní konstrukce
- ▶ Patentovaný ventil – samočisticí, přímo účinný
- ▶ Zajištěna snadná údržba (údržbová sada)
- ▶ Lze použít ve vodorovné i svislé poloze
- ▶ Robustní plastový kryt



Model	AMD
Objednací číslo	2059080
Cena bez DPH	2 790 Kč
Výkon odvádění při 7 bar	12 l/h
Výkon kompresoru	7,4 m ³ /min
Výkon sušičky	14,9 m ³ /min
Výkon filtru	74,4 m ³ /min
Provozní tlak	0 – 16 bar
Provozní teplota	+1,5 °C až +65 °C
Přípojka	230 V
Přívod kondenzátu	G 1/2"
Odvod kondenzátu	Přípojka pro hadici Ø 8
Rozměry	133 × 76 × 147 mm
Hmotnost	550 g

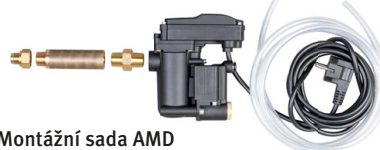
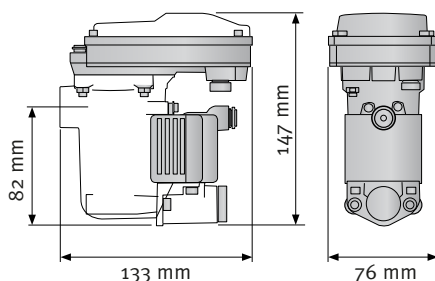

Montážní sada AMD



· Lze použít ve vodorovné i svislé poloze



Údržbová sada AMD

Název	Obj. číslo	Cena bez DPH
Montážní sada AMD	9002715	999 Kč
Údržbová sada AMD	2059090	1 399 Kč

Elektronický odvaděč kondenzátu AIRCRAFT ACD s patentovaným ventilem

- ▶ Použití a funkce tohoto odvaděče kondenzátu je stejné jako u řady AMD

Přehled hlavních výhod

- ▶ Vestavěný jemný filtr
- ▶ Kompaktní konstrukce
- ▶ Dvě možnosti připojení
- ▶ Robustní kryt z eloxovaného hliníku
- ▶ Bezkontaktní měření
- ▶ Patentovaný ventil – samočisticí, přímo účinný
- ▶ Kontrola provozu
- ▶ Výstražná LED kontrolka pro „Odvaděč v provozu“ a „Alarm“

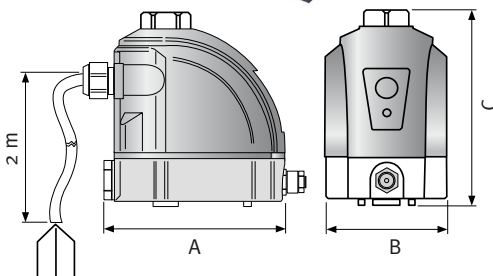
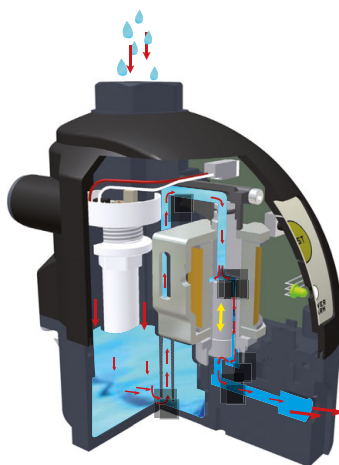

Model	ACD 90
Obj. číslo	2059086
Cena bez DPH	5 390 Kč
Výkon odvádění při 7 bar	90 l/h
Výkon kompresoru	48,5 m ³ /min
Výkon sušičky	97 m ³ /min
Výkon filtru	485 m ³ /min
Provozní tlak	0 – 16 bar
Teplota	+1,5 až +65 °C
Přípojka	230 V
Přívod kondenzátu	R 1/2"
Odvod kondenzátu	R 1/8"
Rozměry (A × B × C)	120 × 82 × 135 mm
Hmotnost	1 050 g

Název	Obj. číslo	Cena bez DPH
Údržbová sada ACD 90	2059094	499 Kč

Elektronický odváděč kondenzátu BEKOMAT® 31/32

Při výrobě a zpracování stlačeného vzduchu nevyhnutelně vzniká kondenzát, který obsahuje olej a je zatížen nečistotami. Protože kondenzát vzniká nepravidelně v závislosti na roční a denní době a vytížení kompresoru, amortizuje se BEKOMAT® se svým senzorem výšky hladiny ve srovnání s časově řízenými vypouštěcími ventily často již během půl roku.

Vlastnosti a přednosti:

- ▶ Pro olejové, bezolejové i agresivní kondenzáty
- ▶ Jednoduché připojení k filtru nebo tlakové nádobě – hrdlo je navrženo pro vodorovný i svislý přívod kondenzátu
- ▶ Při odvádění s přístrojem BEKOMAT® je emulgate kondenzátu nízká, což umožňuje lepší funkci separátorů olej/voda
- ▶ BEKOMAT® 32 s funkcí alarmu a chybovými hlášeními

Popis funkce

- ▶ Kondenzát se shromažďuje ve sběrné nádobě odváděče.
- ▶ Kapacitní senzor kontroluje stav hladiny kondenzátu. Při maximální hladině se otevře membrána, přes kterou je kondenzát tlakem v systému odváděn.
- ▶ K uzavření membrány dojde dříve, než může stlačený vzduch uniknout.

Přehled hlavních výhod

- ▶ Žádné zbytečné ztráty tlaku
- ▶ Odvod dle skutečného množství
- ▶ Senzor rozpozná všechny typy kondenzátu
- ▶ Odolný vůči znečištění
- ▶ Jednoduchá elektrická instalace (230 V)
- ▶ Nenáročný na údržbu



Model	BEKOMAT® 31	BEKOMAT® 32
Obj. číslo	2049049	2049053
Cena bez DPH	4 490 Kč	5 490 Kč
Výkon kompresoru*	2,5 m ³ /min	5 m ³ /min
Výkon sušičky	5 m ³ /min	10 m ³ /min
Výkon filtru	25 m ³ /min	50 m ³ /min
Provozní tlak	0,8 – 16 bar	0,8 – 16 bar
Teplota	+1°C až +60°C	+1°C až +60°C
Přípojka	230 V	230 V
Přívod kondenzátu	1/2"	1/2"
Odvod kondenzátu	1/2"	1/2"
Rozměry	164 × 118 × 65 mm	179 × 127 × 74 mm
Hmotnost	800 g	1 000 g

*pouze s předchozím odlučením

Včetně údržbové sady

Vysoká úspornost: Kompletní výměna všech namáhaných dílů jedním pohybem.

- ▶ Žádná elektroinstalace při provádění údržby
- ▶ Žádná montáž těsnění a jednotlivých dílů
- ▶ Pouze jeden díl, který je třeba vyměnit



Název	Obj. číslo	Cena bez DPH
Údržbová sada pro Bekomat 31	2049060	2 790 Kč
Údržbová sada pro Bekomat 32	2049061	3 090 Kč

Odváděče kondenzátu AIRCRAFT®

MCD

- ▶ Pro ruční odvod kondenzátu. Instalace do těla filtru AFF, ASF, ANF.
- ▶ Max. provozní tlak: 20 bar

AOK 16 B

- ▶ Automatické, hladinou řízené vypouštění kondenzátu
- ▶ Instalace pod filtr řady AFF, ASF, ANF
- ▶ Teplotní rozsah stlačeného vzduchu: 1,5 – 65°C
- ▶ Max. provozní tlak: 16 bar

AOK 20 B

- ▶ Automatický i ruční odvod většího množství kondenzátu
- ▶ Externí odváděč s robustním hliníkovým krytem
- ▶ Výkon odvádění při 7 bar: 167 l/h
- ▶ Přívod kondenzátu G 1/2", vývod kondenzátu G 1/2"
- ▶ Max. provozní tlak: 20 bar
- ▶ Rozměry: 135 × 110 × 130 mm



MCD



AOK 16 B



AOK 20 B

Typ	Obj. číslo	Cena bez DPH
MCD	2053070	339 Kč
AOK 16 B	2053072	749 Kč
AOK 20 B	2053074	1 199 Kč

Časově řízený odváděč kondenzátu ZKA 16

- ▶ Pro automatické, časově řízené vypouštění kondenzátu nebo dalších neagresivních kapalin ze systému stlačeného vzduchu
- ▶ Výkon odvádění při 7 bar: 95 l/h, průtok: 2,4 l/min
- ▶ Přívod kondenzátu G 1/2", vývod kondenzátu G 1/4"
- ▶ Čas ON / OFF: 0,5 – 10 s / 0,5 – 45 min
- ▶ Připojení / krytí: 230 V / IP65
- ▶ Provozní tlak: 16 bar, provozní teplota 1,5 – 65°C
- ▶ Rozměry: 77 × 79 × 93 mm



Typ	Obj. číslo	Cena bez DPH
ZKA 16	2059070	2 290 Kč

Separátory kondenzátu ÖWAMAT®

Popis funkce

- ▶ Nejdříve je kondenzát přiveden pod tlakem do odlehčovací komory (1).
- ▶ Zde dochází k poklesu tlaku a kondenzát jde bez víření do další nádrže, kde dochází k separaci volného oleje (2).
- ▶ Hrubé nečistoty jsou zadrženy ve vyjímatelné nádrži (3).
- ▶ V odlučovací nádrži pak dochází působením gravitace k usazení oleje na povrchu a k jeho přepadu do nádoby na zachycení oleje (není součástí standardní verze) (4).
- ▶ Takto předčištěný kondenzát poté proudí do předfiltru (5) s velkou aktivní filtrační plochou. Prouděním zevnitř ven dochází k vázání zbylých kapek oleje a ve filtrační komoře je poté zachycován zbývající olej.

- ▶ V hlavním filtru OEKOSORB® s kartuší (6) jsou nakonec zachyceny zbylé olejové částice. Zbytkovou vodu můžete poté odvést přímo do kanalizace.

Přehled hlavních výhod

- ▶ Velikost zařízení
- ▶ ÖWAMAT® 10 a ÖWAMAT® 11 lze namontovat na zeď
- ▶ Dlouhá životnost filtračních jednotek
- ▶ Lze kdykoliv dovybavit vytápěním
- ▶ Jednoduchá manipulace díky kartuším
- ▶ Schválení obou typů bez i se separátorem volného oleje
- ▶ Žádné náklady na energii

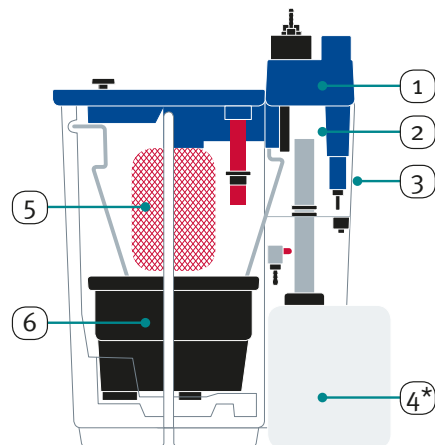

* Na obrázku verze s nádobou na zachycení oleje – dostupnost na dotaz.



Öwamat 10



Öwamat 11



Öwamat 12 – modely 14 a 16 jsou podobné.



OEKOSORB® kartuše pro rychlou a snadnou výměnu.



Přípojku lze nastavit do tří směrů.

Příslušenství	Obj. číslo	Cena bez DPH
Sada výměnných filtrů ÖWAMAT® 10	2049152	2 190 Kč
Sada výměnných filtrů ÖWAMAT® 11	2049153	3 190 Kč
Sada výměnných filtrů ÖWAMAT® 12	2049151	3 890 Kč
Sada výměnných filtrů ÖWAMAT® 14	2049154	5 390 Kč
Sada výměnných filtrů ÖWAMAT® 16	2049157	14 890 Kč
Držák ÖWAMAT® 10	2047015	1 349 Kč
Držák ÖWAMAT® 11	2047016	1 449 Kč

Model	ÖWAMAT® 10	ÖWAMAT® 11	ÖWAMAT® 12	ÖWAMAT® 14	ÖWAMAT® 16
Obj. číslo	2048010	2048011	2048012	2048014	2048016
Cena bez DPH	8 990 Kč	14 490 Kč	21 490 Kč	26 990 Kč	49 990 Kč

Max. výkon kompresoru						
Šroubové kompresory						
Turbínový olej	m ³ /min	2,4	4,9	7,3	14,6	58,5
VDL olej	m ³ /min	2,4	4,9	7,3	14,6	58,5
VCL olej	m ³ /min	1,9	3,8	5,6	11,3	45,0
Syntetický olej: PAO	m ³ /min	1,9	3,5	5,6	11,3	45,0
Syntetický olej: Ester	m ³ /min	1,6	3,2	4,8	9,6	38,3
Pístové kompresory						
VDL olej		1,7	2,9	5,1	10,1	40,5
Syntetický olej: PAO		1,4	2,4	4,2	8,4	33,8
Syntetický olej: Ester		1,6	2,8	4,9	9,7	38,8
Přívod kondenzátu		2 × G 1/2"	2 × G 1/2"	3 × G 1/2"	3 × G 1/2"	3 × G 1/2"
				1 × G 1"	1 × G 1"	1 × G 1"
Odvod vody	mm	G 1/2"	G 1/2"	G 1/2"	G 1"	G 1"
Rozměry (v × h × š)	mm	230 × 270 × 525	390 × 445 × 755	350 × 397 × 719	410 × 461 × 892	650 × 702 × 1193

Rozvody stlačeného vzduchu

Rozvody stlačeného vzduchu

Zástrčkový systém

Trubkové vedení stlačeného vzduchu

Hadice

Rozdělovací krabice

Regulátory tlaku

Úpravné jednotky

Měřicí systémy

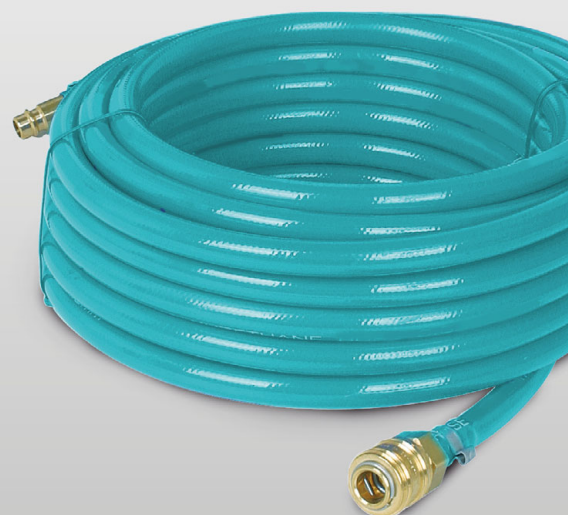
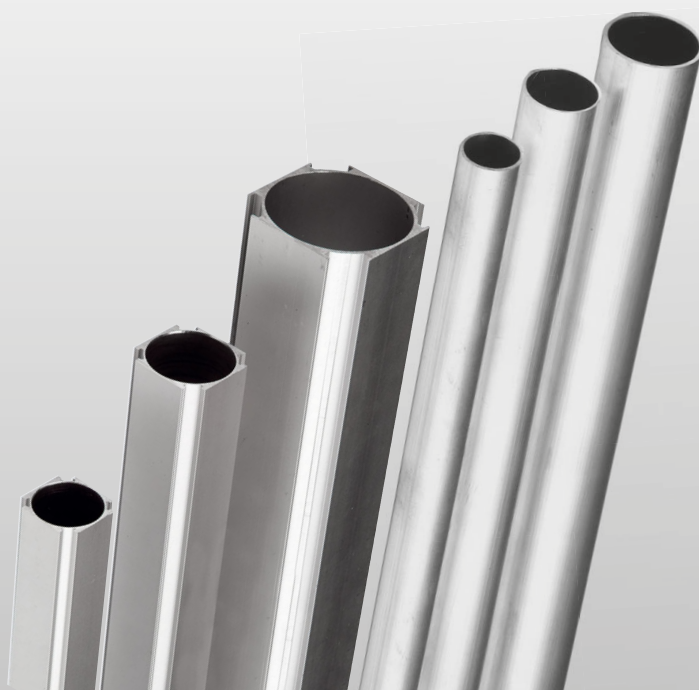

Rozvodové díly Ø 15 – 28 mm

Ø trubky Závit Obj. číslo Cena bez DPH



Závitová spojka (paralelní závit) do 10 bar *			
15 mm	1/2" vnější	2151514	139 Kč
18 mm	1/2" vnější	2151814	119 Kč
22 mm	3/4" vnější	2152216	129 Kč
28 mm	1" vnější	2152818	219 Kč

Závitové těsnění sevřeným O-kroužkem.



Přímá spojka do 10 bar *			
15 mm		2150415	79 Kč
18 mm		2150418	119 Kč
22 mm		2150422	129 Kč
28 mm		2150428	299 Kč



Úhlová spojka do 10 bar *			
15 mm		2150315	129 Kč
18 mm		2150318	149 Kč
22 mm		2150322	179 Kč
28 mm		2150328	349 Kč



Redukce do 10 bar *			
15 mm	22 mm	2151503	99 Kč
15 mm	18 mm	2151805	119 Kč
18 mm	22 mm	2151804	99 Kč
22 mm	28 mm	2152203	299 Kč



Závitová spojka (paralelní závit) do 10 bar *			
15 mm	1/2" vnější	2151512	79 Kč
18 mm	1/2" vnější	2151816	75 Kč
22 mm	1/2" vnější	2152212	79 Kč
28 mm	3/4" vnější	2152234	109 Kč

Závitové těsnění sevřeným O-kroužkem.



T-spojka do 10 bar *			
15 mm		2150215	139 Kč
18 mm		2150218	169 Kč
22 mm		2150222	209 Kč
28 mm		2152828	399 Kč



T-redukce do 10 bar *			
Trubka	Trubka		
18 mm	15 mm	2153018	249 Kč
22 mm	15 mm	2153022	259 Kč



Úhlová spojka do 10 bar *			
Trubka	Nátrubek		
15 mm	15 mm	2151515	119 Kč
18 mm	18 mm	2151818	119 Kč



Závitová spojka - vnější závit (mosaz)**			
15 mm	1/2" vnější	2150010	129 Kč
18 mm	3/4" vnější	2150011	199 Kč
18 mm	1/2" vnější	2150012	199 Kč
22 mm	3/4" vnější	2150013	229 Kč
22 mm	1/2" vnější	2150014	229 Kč
28 mm	1" vnější	2150015	279 Kč



Závitová spojka - vnitřní závit (mosaz)**			
15 mm	1/2" vnitřní	2150016	129 Kč
18 mm	1/2" vnitřní	2150017	219 Kč
18 mm	3/4" vnitřní	2150018	249 Kč
22 mm	1/2" vnitřní	2150019	319 Kč
22 mm	3/4" vnitřní	2150020	319 Kč
28 mm	1" vnitřní	2150021	409 Kč



Přímá spojka (mosaz)**			
15 mm		2150025	89 Kč
18 mm		2150026	109 Kč
22 mm		2150027	129 Kč
28 mm		2150028	279 Kč



Ø trubky Závit Obj. číslo Cena bez DPH

Úhlová spojka 90° (mosaz)**			
15 mm		2150030	89 Kč
18 mm		2150031	159 Kč
22 mm		2150032	179 Kč
28 mm		2150033	329 Kč



Úhlová spojka 45° (mosaz)**			
15 mm		2150035	119 Kč
18 mm		2150036	149 Kč
22 mm		2150037	169 Kč
28 mm		2150038	379 Kč



Úhlová spojka 90° s vnějším závit (mosaz)**			
15 mm	1/2" vnější	2150040	349 Kč
18 mm	1/2" vnější	2150041	579 Kč
22 mm	3/4" vnější	2150042	579 Kč
28 mm	1" vnější	2150043	849 Kč



T-spojka (mosaz)**			
15 mm		2150050	129 Kč
18 mm		2150051	209 Kč
22 mm		2150052	249 Kč
28 mm		2150053	339 Kč



T-redukce (mosaz)**			
22 x 15 x 22 mm		2150055	329 Kč
22 x 18 x 22 mm		2150056	499 Kč
28 x 22 x 22 mm		2150057	619 Kč
28 x 18 x 28 mm		2150058	619 Kč
28 x 22 x 28 mm		2150059	619 Kč



Posuvná spojka (mosaz)			
15 mm		2150065	399 Kč
18 mm		2150066	419 Kč
22 mm		2150067	449 Kč
28 mm		2150068	499 Kč



Zátka (mosaz)**			
15 mm		2150070	129 Kč
18 mm		2150071	199 Kč
22 mm		2150072	289 Kč
28 mm		2150073	449 Kč



Redukce (mosaz)**			
22 mm	18 mm	2150060	109 Kč
28 mm	18 mm	2150061	279 Kč
28 mm	22 mm	2150062	279 Kč



Závitová spojka (kuželový závit) do 15 bar - mosaz			
15	1/2" AG	2153415	179 Kč
18	1/2" AG	2153422	259 Kč
28*	3/4" AG	2153428	509 Kč
28*	1" AG	2153429	539 Kč

* paralelní závit



Závitová spojka (paralelní závit) do 15 bar, mosaz			
15	1/2" IG	2151216	199 Kč
22	3/4" IG	2152244	349 Kč



Závitová spojka (kuželový závit) do 15 bar, mosaz**			
15	1/2" AG	2151215	169 Kč
18	3/4" AG	2152243	299 Kč
22	1" AG	2152808	699 Kč



Demontážní klip			
15 mm		2150080	49 Kč
18 mm		2150081	49 Kč
22 mm		2150082	59 Kč
28 mm		2150083	69 Kč

* Umělohmotné spojky dotahujte pouze rukou. ** O-kroužky Viton odolné oleji a kondenzátu.



Nástěnný rozvaděč 3 × 1/2"			
pro závit		Obj. číslo	Cena bez DPH
horní	spodní		
3/4"	bez	2150930	529 Kč
3/4"	3/4"	2150931	569 Kč
1/2"	bez	2150934	529 Kč
1/2"	1/2"	2150935	569 Kč
Zátka 1/2"		2150936	35 Kč

Vyrobeno z hliníku.



Rozdělovač vzduchu 4 × 1/2"			
závit BSP		Obj. číslo	Cena bez DPH
1/2"			



Rozdělovač vzduchu 3 × 1/2"			
pro závit		Obj. číslo	Cena bez DPH
1/2"	horní		
3/4"	horní	2151934	949 Kč
1"	horní	2151910	979 Kč



Zátka pro závit			
1/2"		2151901	25 Kč



Odlučovač kondenzátu pro trubky AD			
22		2152222	299 Kč



Odlučovač kondenzátu pro T-spojku 28 mm – mosaz			
Trubka AD			
28		2152829	219 Kč



Svorka na trubky			
15		2151520	10 Kč
18		2151820	15 Kč
22		2152220	15 Kč
28		2152820	15 Kč
32		2153220	15 Kč



Svorka na trubky se západkou			
15		2157115	35 Kč
18		2157118	35 Kč
22		2157122	35 Kč
28		2157128	62 Kč



Šroubovací svorka na trubky s gumovým uložením			
15 – 18		2157218	39 Kč
22		2157222	39 Kč
28		2157228	39 Kč



Ochranné víčko na trubky AD			
15		2150515	15 Kč
18		2150518	15 Kč
22		2150522	15 Kč



Záslepka			
15		2150815	39 Kč
18		2150818	49 Kč
22		2150822	49 Kč
28		2150828	59 Kč



Pojistný kroužek pro trubky			
15		2150115	10 Kč
18		2150118	10 Kč
22		2150122	10 Kč



Těsnící prostředek na šroubové spoje			
Střední pevnost pro mezery 0,05 – 0,25 mm.			
10 g		2500022	249 Kč
50 g		2500023	719 Kč
250 g		2500024	1 819 Kč



Těsnící teflonová páska		
délka 12 m	2500020	29 Kč



Vzduchový uzavírací kohout Ø 15 – 28 mm			
Skládá se z 1 ks kulového kohoutu IG 1/2" a 2 ks spojky s vnějším závitem – mosaz.			
spojka			
Trubka AD	AG		
15	1/2"	2507815	439 Kč
18	1/2"	2507818	489 Kč
22	3/4"	2507822	659 Kč
28	1"	2507828	989 Kč



Programovatelný ventil G1		
Otevírá a uzavírá se automaticky, 115 V nebo 240 VAC, 0°C až +60°C, tlakový rozsah 0 – 16 bar. Podrobný popis na straně 92		
Krytí		
IP 54	2150001	5 590 Kč



Dálkové ovládání, kabel 5 m		
	2150002	3 990 Kč



Odřezávač trubek		
Pro Ø 4 – 30 mm	2151930	749 Kč



Vnitřní / vnější ohraňovačka		
Trubka (vnější)		
Ø 3 – 35 mm	2155990	299 Kč

Kleště na stříhání PA trubek (do Ø 28 mm)		
Kleště RS 28	2151528	699 Kč
Náhradní čepel	2151527	109 Kč



Vzduchové hadice, spirálové hadice, hadicové a kabelové navijáky a další naleznete od strany 68.

Smontované rozdělovací krabice Ø 15 – 28 mm pro montáž na stěnu nebo na strop.

- ▶ Univerzálně použitelné ve Vašem rozvodovém systému stlačeného vzduchu
- ▶ Vstupní nebo koncové rozdělovací krabice
- ▶ Modely s regulátorem tlaku s filtrem a olejovým přimazávačem, ideální při omezeném prostoru
- ▶ Jednoduchá montáž

Vstupní krabice s rychlospojkou

1× rozdělovací krabice, 2× záslepka, 1× spojka AG mosaz, 1× spojka 1/2" AG



Vnější Ø trubky	Vstup	Obj. číslo	Cena bez DPH
Ø 15 mm	1/2"	2158515	1 049 Kč
Ø 18 mm	1/2"	2158518	1 079 Kč
Ø 22 mm	3/4"	2158522	1 099 Kč
Ø 28 mm	3/4"	2158528	1 399 Kč

Koncová rozdělovací krabice bez rychlospojky

1× rozdělovací krabice, 1× spojka AG mosaz



Vnější Ø trubky	Vstup	Obj. číslo	Cena bez DPH
Ø 15 mm	1/2"	2158615	899 Kč
Ø 18 mm	1/2"	2158618	899 Kč
Ø 22 mm	3/4"	2158622	899 Kč

Koncová rozdělovací krabice se dvěma rychlospojkami

1× rozdělovací krabice, 1× spojka AG mosaz, 1× záslepka 1/2", 2× spojka 1/2" AG



Vnější Ø trubky	Vstup	Obj. číslo	Cena bez DPH
Ø 15 mm	1/2"	2158715	1 049 Kč
Ø 18 mm	1/2"	2158718	1 049 Kč
Ø 22 mm	3/4"	2158722	1 099 Kč

Koncová rozdělovací krabice se dvěma bezpečnostními rychlospojkami

1× rozdělovací krabice, 1× spojka AG mosaz, 1× záslepka 1/2", 2× spojka 1/2" AG



Vnější Ø trubky	Vstup	Obj. číslo	Cena bez DPH
Ø 15 mm	1/2"	2158815	1 699 Kč
Ø 18 mm	1/2"	2158818	1 699 Kč
Ø 22 mm	3/4"	2158822	1 749 Kč

Koncová rozdělovací krabice se dvěma rychlospojkami

1× rozdělovací krabice, 1× kulový ventil R 1/2" IG x 1/2" AG, 1× spojka AG mosaz, 1× záslepka 1/2", 2× spojka 1/2" AG

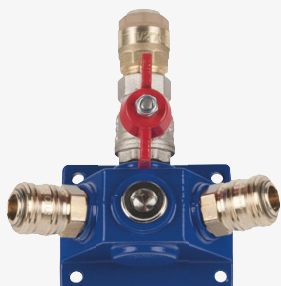

Vnější Ø trubky	Vstup	Obj. číslo	Cena bez DPH
Ø 15 mm	1/2"	2158915	1 199 Kč
Ø 18 mm	1/2"	2158918	1 249 Kč
Ø 22 mm	3/4"	2158922	1 299 Kč

Koncová rozdělovací krabice se dvěma bezpečnostními rychlospojkami

1× rozdělovací krabice, 1× spojka AG mosaz, 1× záslepka 1/2", 2× spojka 1/2" AG, 1× kulový ventil R 1/2" IG x 1/2" AG

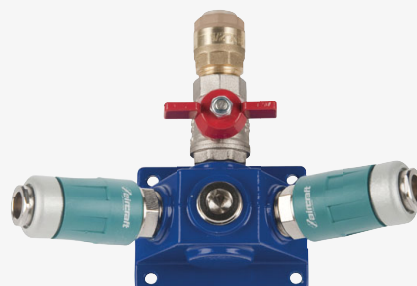

Vnější Ø trubky	Vstup	Obj. číslo	Cena bez DPH
Ø 15 mm	1/2"	2159015	1 799 Kč
Ø 18 mm	1/2"	2159018	1 799 Kč
Ø 22 mm	3/4"	2159022	1 899 Kč

Koncová rozdělovací krabice se dvěma rychlospojkami, vzduchovým uzavíracím kohoutem a regulátorem tlaku 12 bar

1× rozdělovací krabice, 1× kulový kohout R 1/2" IG × 1/2" AG, 1× koncovka AG mosaz, 1× záslepka 1/2", 1× spojka 1/2" AG, 1× dvojitý trn G 1/4" × G 1/2", 1× regulátor tlaku 1/4" 12 bar, 2× rychlospojka 1/4" AG



Vnější Ø trubky	Vstup	Obj. číslo	Cena bez DPH
15 mm	1/2"	2159115	1 849 Kč
18 mm	1/2"	2159118	1 899 Kč
22 mm	3/4"	2159122	1 949 Kč

Koncová rozdělovací krabice se dvěma rychlospojkami, vzduchovým uzavíracím kohoutem a regulátorem tlaku s filtrem 12 bar

1× rozdělovací krabice, 1× kulový kohout R 1/2" IG × 1/2" AG, 1× koncovka AG mosaz, 1× záslepka 1/2", 1× spojka 1/2" AG, 1× dvojitý trn G 1/4" × G 1/2", 1× regulátor tlaku s filtrem Ac 1/4", 2× rychlospojka 1/4" AG



Vnější Ø trubky	Vstup	Obj. číslo	Cena bez DPH
15 mm	1/2"	2159315	2 190 Kč
18 mm	1/2"	2159318	2 190 Kč
22 mm	3/4"	2159322	2 290 Kč

Koncová rozdělovací krabice se dvěma rychlospojkami, uzavíracím kohoutem, regulátorem tlaku s filtrem a olejovým přimazávačem 12 bar

1× rozdělovací krabice, 1× kulový kohout R 1/2" IG × 1/2" AG, 1× koncovka AG mosaz, 1× záslepka 1/2", 1× spojka 1/2" AG, 1× dvojitý trn G 1/4" × G 1/2", 1× regulátor tlaku s filtrem Ac 1/4", 1× olejový přimazávač Ac 1/4", 1× spojka 1/4" AG, 1× dvojitý trn G 1/4" × G 1/4",



Vnější Ø trubky	Vstup	Obj. číslo	Cena bez DPH
15 mm	1/2"	2159515	2 790 Kč
18 mm	1/2"	2159518	2 790 Kč
22 mm	3/4"	2159522	2 890 Kč

Koncová rozdělovací krabice se dvěma bezpečnostními rychlospojkami, vzduchovým uzavíracím kohoutem a regulátorem tlaku 12 bar

1× rozdělovací krabice, 1× kulový kohout R 1/2" IG × 1/2" AG, 1× koncovka AG mosaz, 1× záslepka 1/2", 1× spojka 1/2" AG, 1× dvojitý trn G 1/4" × G 1/2", 1× regulátor tlaku 1/4" 12 bar, 2× bezpeč. rychlospojka 1/4" AG



Vnější Ø trubky	Vstup	Obj. číslo	Cena bez DPH
15 mm	1/2"	2159215	2 490 Kč
18 mm	1/2"	2159218	2 490 Kč
22 mm	3/4"	2159222	2 590 Kč

Koncová rozdělovací krabice se dvěma bezpečnostními rychlospojkami, uzavíracím kohoutem a regulátorem tlaku s filtrem 12 bar

1× rozdělovací krabice, 1× kulový kohout R 1/2" IG × 1/2" AG, 1× koncovka AG mosaz, 1× záslepka 1/2", 1× spojka 1/2" AG, 1× dvojitý trn G 1/4" × G 1/2", 1× regulátor tlaku s filtrem Ac 1/4", 2× bezpečnostní rychlospojka 1/4" AG

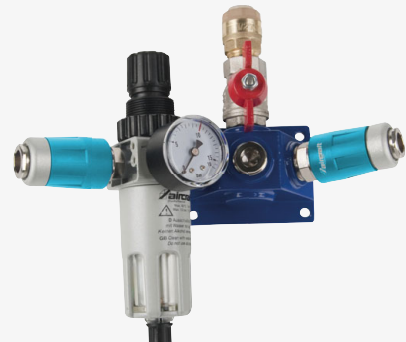

Vnější Ø trubky	Vstup	Obj. číslo	Cena bez DPH
15 mm	1/2"	2159415	2 790 Kč
18 mm	1/2"	2159418	2 790 Kč
22 mm	3/4"	2159422	2 790 Kč

Koncová rozdělovací krabice se dvěma bezpečnostními rychlospojkami, uzavíracím kohoutem, regulátorem tlaku s filtrem a olejovým přimazávačem 12 bar

1× rozdělovací krabice, 1× kulový kohout R 1/2" IG × 1/2" AG, 1× koncovka AG mosaz, 1× záslepka 1/2", 1× bezpečnostní rychlospojka 1/2" AG, 1× olejový přimazávač Ac 1/4", 1× regulátor tlaku s filtrem Ac 1/4", 1× olejový přimazávač Ac 1/4", 1× bezpečnostní rychlospojka 1/4" AG, 1× dvojitý trn G 1/4" × G 1/2",

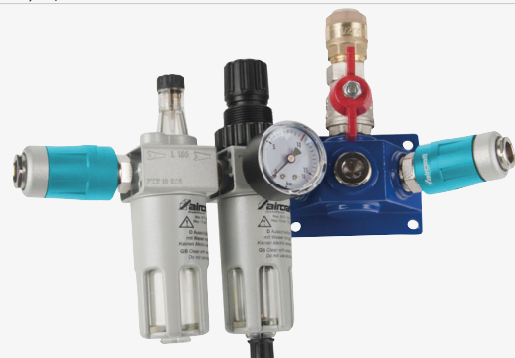

Vnější Ø trubky	Vstup	Obj. číslo	Cena bez DPH
15 mm	1/2"	2159615	3 390 Kč
18 mm	1/2"	2159618	3 390 Kč
22 mm	3/4"	2159622	3 490 Kč

Tlakové hadice rovné

Tlaková hadice FLEXAIR

- ▶ Velmi pružná i při nízkých teplotách
- ▶ Velmi odolná proti stlačenému vzduchu s obsahem oleje
- ▶ Vyztužená vysokopevnostním PES vláknem
- ▶ **Max. provozní tlak 15 bar**

Hadice FLEXAIR 50 m



Hadice je velmi pružná i při nízkých teplotách

Hadice FLEXAIR 10 m s rychlospojkami



Hadice Flexair s rychlospojkami	Obj. číslo	Cena bez DPH
10 m, Ø 6/10,7 mm, max. 15 bar	2105410	379 Kč
20 m, Ø 6/10,7 mm, max. 15 bar	2105420	529 Kč
10 m, Ø 9/14,5 mm, max. 15 bar	2105510	429 Kč
20 m, Ø 9/14,5 mm, max. 15 bar	2105520	669 Kč

Hadice Flexair bez rychlospojek	Obj. číslo	Cena bez DPH
50 m, Ø 6/10,7 mm, max. 15 bar	2105450	799 Kč
50 m, Ø 9/14,5 mm, max. 15 bar	2105550	1 199 Kč
50 m, Ø 13/19 mm, max. 15 bar	2105750	1 799 Kč

Tlaková hadice Airpress

- ▶ Měkčená PVC hadice
- ▶ Vyztužená vysokopevnostním PES vláknem
- ▶ Pracovní teplota -5 °C / +60 °C



Hadice Airpress 13/19 mm, 50 m,



Spona s jedním uchem

Hadice Airpress	Obj. číslo	Cena bez DPH
6/12 mm, 50 m, 20 bar	210006	849 Kč
9/15 mm, 50 m, 17 bar	210009	1 049 Kč
13/19 mm, 50 m, 15 bar	210013	1 349 Kč

Spona s jedním uchem PRO	Obj. číslo	Cena bez DPH
Pro hadici 12,3 mm, rozsah 9,8 – 12,3 mm	2105006	8 Kč
Pro hadici 13,3 mm, rozsah 10,8 – 13,3 mm	2105008	9 Kč
Pro hadici 15,7 mm, rozsah 13,2 – 15,7 mm	2105009	10 Kč
Pro hadici 17,8 mm, rozsah 15,6 – 17,8 mm	2105011	13 Kč
Pro hadici 19,8 mm, rozsah 16,6 – 19,8 mm	2105012	14 Kč

Profesionální tlaková PVC hadice BLUE



PVC hadice BLUE 10 m, Ø 9/15 mm

PVC hadice BLUE	Obj. číslo	Cena bez DPH
▶ Profesionální PVC hadice s rychlospojkou a trnem.		
▶ Vyztužená vysokopevnostním PES vláknem		
▶ Pro rozvody stlačeného vzduchu a vody		
▶ Max. tlak: 15 bar		
▶ Pracovní teplota -5°C až +60°C		
5 m, Ø 6/12 mm	210181	279 Kč
10 m, Ø 6/12 mm	210182	359 Kč
5 m, Ø 9/15 mm	210183	319 Kč
10 m, Ø 9/15 mm	210184	409 Kč
5 m, Ø 13/19 mm	210185	349 Kč
10 m, Ø 13/19 mm	210186	469 Kč
20 m, Ø 13/19 mm	210187	749 Kč

Velmi ohebné hadice SUPERFLEX

- ▶ Pro profesionální použití



Hybridní hadice SUPERFLEX	Obj. číslo	Cena bez DPH
▶ Hybridní polymerní materiál s textilní vložkou – extrémně pružná i při nízkých teplotách, vysoká odolnost proti oděru a vlivům prostředí, např. UV světlo, olej, ozon		
▶ Provozní tlak max. 20 bar		
▶ Výrazně nižší hmotnost než gumové hadice		
▶ Lze použít při teplotách -40° C až +80° C		
10 m, Ø 10/16 mm s rychlospojkou a trnem	2105310	699 Kč
20 m, Ø 10/16 mm s rychlospojkou a trnem	2105320	1 199 Kč
50 m, Ø 10/16 mm	2105350	2 290 Kč

Antistatická tlaková hadice

- ▶ Zajišťuje elektrostatický kontakt při upevnění hadice do spojky (106 Ω/m)
- ▶ Vysoce pružná a odolná proti opotřebením



Antistatické tlakové hadice	Obj. číslo	Cena bez DPH
▶ Provozní tlak při 20 °C: 16 bar		
▶ Destrukční tlak při 20 °C: 60 bar		
10 m, Ø 9 × 16 mm s rychlospojkami	2100110	1 379 Kč
50 m, Ø 9 × 16 mm	2100101	3 890 Kč

Spirálové tlakové hadice

Spirálové PU hadice

- ▶ S rychlospojkami
- ▶ Jednoduché i profesionální provedení



Spirálová PU hadice s rychlospojkami		
▶ Ovinuté ukončení hadice zabraňuje jejímu zlomení		
▶ S ocelovou rychlospojkou		
▶ Max. tlak 8 bar		
5 m, Ø 6/10 mm	2115605	219 Kč
7,5 m, Ø 6/10 mm	2115608	309 Kč
10 m, Ø 8/12 mm	2115610	459 Kč

Spirálové PU hadice PRO

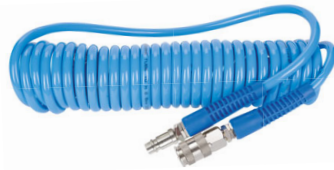

Spirálová PU hadice PRO 6 m, 8/12 mm



Spirálová PU hadice PRO 6 m, 5/8 mm s velmi úzkým vinutím

Vysoce pružná, s otočným kloubem zamezujícím překroucení hadice.



Spirálová PU hadice PRO		
▶ Vysoce ohebná a odolná vůči oděru		
▶ zachovává stálý průřez i při ohybu		
▶ Malý poloměr ohýbání		
▶ Rovné konce umožňují pohodlné připojování a odpojování		
▶ Otočný kloub zamezuje překroucení hadice		
▶ Max. tlak 8 bar		
6 m, Ø 5/8 mm	2105850	619 Kč
6 m, Ø 6,5/10 mm	2105852	669 Kč
6 m, Ø 8/12 mm	2105854	819 Kč
10 m, Ø 8/12 mm	2105856	1 099 Kč

Profi spirálové PU hadice



Profi spirálové PU hadice (s plnopřítokovou poniklovanou rychlospojkou)

- ▶ Pro flexibilní přívody stlačeného vzduchu k pneumatickému nářadí.
- ▶ Vhodná i pro střikací techniku.
- ▶ Odolná proti oděru a zlomení.
- ▶ **Max. tlak: 15 bar**
- ▶ Pracovní teplota: -30° C až +70° C
- ▶ Materiál: Čistý polyuretan, neobsahuje silikon

5 m, Ø 5/8 mm	210162	699 Kč
7,5 m, Ø 5/8 mm	210163	749 Kč
10 m, Ø 5/8 mm	210164	799 Kč
15 m, Ø 5/8 mm	210165	899 Kč
5 m, Ø 6,5/10 mm	210169	749 Kč
7,5 m, Ø 6,5/10 mm	210170	799 Kč
10 m, Ø 6,5/10 mm	210171	949 Kč
15 m, Ø 6,5/10 mm	210172	1 099 Kč
5 m, Ø 8/12 mm	210176	749 Kč
7,5 m, Ø 8/12 mm	210177	949 Kč
10 m, Ø 8/12 mm	210178	1 099 Kč
15 m, Ø 8/12 mm	210179	1 349 Kč

Balancéry



Použití balancéru se spirálovou hadicí. **Položky se objednávají samostatně.**

Balancéry FZ	Obj. číslo	Cena bez DPH
▶ Výborný pomocník při opakující se práci na montážní lince, při sériové výrobě, atd.		
▶ Vysoce odolné lano		
▶ Z vysoce kvalitního slitiny hliníku		
▶ Zátěž a délka lana lze snadno nastavit		
▶ Tři body pro zavěšení		
Délka lana:	1,6 m	
Rozměry:	113 x 113 x 60 mm	
Hmotnost:	0,63 kg	
FZ 0,4 - 1,0 kg, nosnost 0,4 - 1 kg	2106001	1 199 Kč
FZ 1,0 - 2,0 kg, nosnost 1 - 2 kg	2106002	1 249 Kč
FZ 2,0 - 3,0 kg, nosnost 2 - 3 kg	2106003	1 299 Kč

Spirálová hadice pro FZ	2106050	1 609 Kč
▶ Kvalitní PA12 spirálová hadice pro použití s balancérem		
▶ Pro pořádek na pracovišti a montážních linkách		
▶ Připojovací hadice o délce 1 m pro spojení s rozvody stlačeného vzduchu		
▶ Včetně všech dílů potřebných k montáži		
▶ PA12 spirálová hadice Ø 8/10 mm		
▶ Použitelná délka s balancérem 1,6 m		

Navíjecí bubny s hadicí SAR RP

- ▶ Hybridní polymerní materiál hadice s textilní vložkou, odolná proti oleji
- ▶ Buben s nárazuvzdorného plastu
- ▶ Jednoduchým zatáhnutím lze hadici zaaretovat nebo navinout

Rozsah dodávky:

- ▶ Rameno pro montáž na zeď nebo strop
- ▶ Kvalitní jednoruční rychlospojka a trn



SAR 8/10 RP

	SAR 8/10 RP	SAR 10/20 RP
Obj. číslo	2105835	2105839
Cena bez DPH	1 799 Kč	2 990 Kč
Vnitřní/ Vnější ø hadice	8 / 12 mm	9,5 / 15,5 mm
Délka hadice	10 m	20 m
Délka přípoj. hadice	1 m	2 m
Provozní tlak max.	8 bar	
Přípojka	1/4"	
D × Š × V (mm)	280 × 120 × 270	410 × 205 × 360
Hmotnost	3,2 kg	7 kg

Navíjecí buben s hadicí SAR Pro

- ▶ Pro profesionální použití
- ▶ Velmi kvalitní ohebná a oděruvzdorná PU hadice s textilní vložkou a ochranou proti zalomení
- ▶ Ocelový plech s práškovým nástřikem, otočný držák pro montáž na stěnu nebo strop
- ▶ Hadici lze jednoduchým zatažením aretovat v jakémkoli místě nebo ji dle potřeby navinout
- ▶ Kvalitní rychlospojky
- ▶ Délka připojovací hadice: 2 m



Typ	SAR 9,5/15 PRO
Objednací číslo	2105845
Cena bez DPH	3 190 Kč
Délka hadice	15 m
Vnější ø hadice	13 mm
Vnitřní ø hadice	9,5 mm
Provozní tlak	15 bar
Koncovka	1/4"
Hmotnost	12 kg

Navíjecí bubny s hadicí SAR TOP

- ▶ Buben z nárazuvzdorného plastu
- ▶ Otočný držák pro montáž na stěnu nebo strop
- ▶ Vysoce ohebná a oděruvzdorná PU hadice s textilní vložkou
- ▶ Provozní teplota: -5°C až + 40°C
- ▶ Délka připojovací hadice 1 m



SAR 8/15 TOP

Rychlospojky s ochranou proti zlomení, hadice s textilní vložkou odolná proti oleji.

Navíjecí buben s hadicí	SAR 8/15 TOP	SAR 10/15 TOP
Objednací číslo	2105815	2105818
Cena bez DPH	7 190 Kč	7 390 Kč
Délka hadice	15 m	15 m
Vnější ø hadice	12 mm	14 mm
Vnitřní ø hadice	8 mm	10 mm
Provozní tlak	15 bar	15 bar
Koncovka	1/4"	1/4"
Hmotnost	6 kg	6,5 kg

Navíjecí buben s hadicí SAR 10/15 M RP

- ▶ Hybridní polymerní materiál hadice s textilní vložkou - odolná proti oleji
- ▶ Robustní kovový kryt
- ▶ Jednoduchým zatáhnutím lze hadici zaaretovat nebo navinout
- ▶ Kvalitní jednoruční rychlospojka a trn



	SAR 10/15 M RP
Obj. číslo	2105833
Cena bez DPH	3 490 Kč
Vnitřní/ Vnější ø hadice	9,5 / 15,5 mm
Délka hadice	20 m
Délka přípoj. hadice	2 m
Provozní tlak max.	8 bar
Přípojka	1/4"
Rozměry (D × Š × V)	400 × 180 × 420 mm
Hmotnost	12 kg



Navíjecí buben s hadicí DST 8/31

- ▶ Polyuretanová hadice s textilní vložkou
- ▶ Vysoce flexibilní a odolná proti oděru
- ▶ Otočné klouby na vstupu a výstupu zabraňují zkroucení hadice
- ▶ Na podstavci lze otáčet v rozsahu 360°
- ▶ S ochranou proti zlomení

Navíjecí buben s hadicí	DST 8/31
Objednací číslo	2105831
Cena bez DPH	2 690 Kč
Délka hadice	30 m
Vnější ø hadice	12 mm
Vnitřní ø hadice	8 mm
Provozní tlak	15 bar
Koncovka	1/4"
Hmotnost	10 kg



DST 8/31

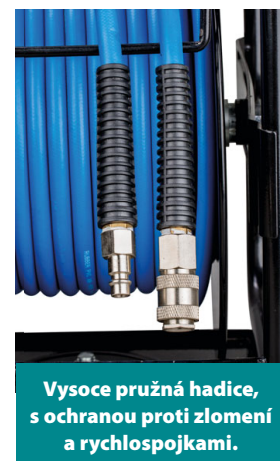

Vysoce pružná hadice, s ochranou proti zlomení a rychlospojkami.

Navíjecí bubny s kabelem KAR 3 × 1,5

- ▶ Jednoduchým zatáhnutím lze kabel zaaretovat nebo navinout
- ▶ Včetně tepelné ochrany proti přehřátí
- ▶ Kvalita kabelu Ho5VV-F
- ▶ Pořádek v každé dílně

Novinka

230 V

Navíjecí buben s hadicí	KAR 3 × 1,5/10 m	KAR 3 × 1,5/15 m
Objednáací číslo	2161010	2161015
Cena bez DPH	1 999 Kč	2 290 Kč
Kabel	3 × 1,5 mm ²	
Délka kabelu	10 m	15 m
Napětí	230 V	
Výkon (navinutý/vytažený kabel)	1 500 W / 3 200 W	
Rozměry	280 × 120 × 270 mm	
Hmotnost	4 kg	5,5 kg



KAR 3x1,5 10 metrů

Navíjecí bubny s kabelem KAR PRO

- ▶ Automatický navíjecí buben s kabelem pro hobby, dílenské i průmyslové využití
- ▶ 400 V modely s 5 × 16 A CEE zástrčkou a zásuvkou
- ▶ Jednoduchým zatáhnutím lze kabel zaaretovat nebo automaticky zavinit
- ▶ Stabilní otočný závěs
- ▶ Včetně tepelné ochrany proti přehřátí
- ▶ Pevný plastový kryt
- ▶ Vypínací blokovací zařízení
- ▶ Silné vratné pružiny ze speciální oceli
- ▶ Plynulé a úplné zpětné navíjení kabelu
- ▶ Kvalita kabelu Ho5VV-F
- ▶ Včetně zkoušky TÜV a GS

230 V

400 V



3 KAR PRO 3x1,5 18 metrů



4 KAR PRO 5x1,5 20 metrů

Navíjecí buben s hadicí	KAR PRO 3 × 1,5/18 m 3	KAR PRO 3 × 1,5/25 m	KAR PRO 5 × 1,5/10 m 4	KAR PRO 5 × 1,5/20 m
Objednáací číslo	2162318	2162325	2164010	2164020
Cena bez DPH	4 990 Kč	6 390 Kč	7 690 Kč	8 890 Kč
Rozměry kabelu	3 × 1,5 mm ²	3 × 1,5 mm ²	5 × 1,5 mm ²	5 × 1,5 mm ²
Délka kabelu	18 m	25 m	10 m	20 m
Elektrické připojení	230 V	230 V	400 V	400 V
Výkon kabelu zatažený/vytažený	800 W / 2 000 W	800 W / 2 000 W	1 000 W / 3 000 W	1 000 W / 3 000 W
Rozměry	360 × 330 × 200 mm	420 × 390 × 200 mm	360 × 330 × 260 mm	420 × 390 × 230 mm
Hmotnost	4,8 kg	8,3 kg	5,3 kg	9,8 kg

Navíjecí bubny s kabelem KAR SL

- ▶ Automatický navíjecí buben s kabelem pro hobby, dílnu i průmysl
- ▶ 400 V modely s 5 × 16 A CEE zástrčkou a zásuvkou
- ▶ Stabilní otočný závěs
- ▶ Včetně tepelné ochrany proti přehřátí
- ▶ Pevný plastový kryt
- ▶ Silné vratné pružiny ze speciální oceli
- ▶ Plynulé a úplné zpětné navíjení kabelu

Novinka



230 V



400 V

	KAR 3 × 1,5/15 SL, 230 V	KAR 5 × 1,5/10 SL, 400 V	KAR 5 × 1,5/15 SL, 400 V
Objednáací číslo	2161300	2161310	2161315
Cena bez DPH	2 790 Kč	3 490 Kč	3 990 Kč
Rozměry kabelu	3 × 1,5 mm ² / 15 m	5 × 1,5 mm ² / 10 m	5 × 1,5 mm ² / 15 m
Výkon odvinutý	2 000 W	3 × 2 300 W	3 × 2 300 W
Výkon navinutý	1 000 W	3 × 1 000 W	3 × 1 000 W
Kvalita kabelu	Ho5VV-F	Ho7VV-F	Ho7VV-F
Rozměry	384 × 322 × 199 mm	384 × 322 × 199 mm	384 × 322 × 199 mm
Hmotnost	7 kg	10 kg	10 kg

Energetický box – elektrický proud a stlačený vzduch z jednoho místa.

- ▶ Plastový kryt s rukojetí, která zároveň slouží pro zavěšení nástrojů
- ▶ Včetně mosazných rychlospojkek
- ▶ Závěsný pozinkovaný řetěz 3 m
- ▶ Přívod 3 m, 3 × 1,5 mm²
- ▶ Kvalita kabelu Ho7RN-F

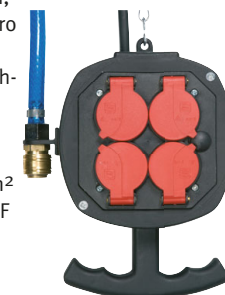

Made in Germany

Typ	A-EA 1
Objednáací číslo	2100001
Cena bez DPH	1 499 Kč
Přívod stl. vzduchu	1 × 3 m
Tlaková hadice	9 × 3 mm, max. 12 bar
Elektrické připojení	max. 3 500 W, 230 V
El. zásuvky	4 × zásuvka 230 V, IP44
Rozměry	240 × 190 × 90 mm
Hmotnost	2,2 kg

Armatury na stlačený vzduch

Název	Obj. číslo	Cena bez DPH
-------	------------	--------------

Rychlospojka s vnějším závitem (AG)		
1/4" AG	2200001	99 Kč
3/8" AG	2200002	99 Kč
1/2" AG	2200003	99 Kč

Rychlospojka s vnitřním závitem (IG)		
1/4" IG	2200011	99 Kč
3/8" IG	2200012	99 Kč
1/2" IG	2200013	99 Kč

Rychlospojka s hadicovou vsuvkou		
6 mm	2200021	109 Kč
9 mm	2200022	109 Kč
13 mm	2200023	109 Kč

Trn s hadicovou vsuvkou		
6 mm	2200031	20 Kč
9 mm	2200032	20 Kč
13 mm	2200033	29 Kč

Trn s vnějším závitem (AG)		
1/4" AG	2200041	30 Kč
3/8" AG	2200042	35 Kč
1/2" AG	2200043	69 Kč

Trn s vnitřním závitem (IG)		
1/4" IG	2200051	30 Kč
3/8" IG	2200052	40 Kč
1/2" IG	2200053	70 Kč

Rozdělovače (bez rychlospojek) s vnitřním závitem (IG)		
2 x 3/8" IG	2200081	199 Kč
2 x 1/2" IG	2200082	249 Kč
3 x 3/8" IG	2200083	349 Kč
3 x 1/2" IG	2200084	369 Kč

Rozdělovače s rychlospojkami		
2 x 3/8" IG	2200085	479 Kč
3 x 3/8" IG	2200095	749 Kč

Spojovací hadicová vsuvka		
6 mm	2200102	45 Kč
9 mm	2200103	59 Kč
13 mm	2200104	79 Kč

Redukce krátká (vnitřní/vnější závit – IG x AG)		
1/8" IG x 1/4" AG	2200141	25 Kč
1/4" IG x 3/8" AG	2200142	30 Kč
1/4" IG x 1/2" AG	2200143	55 Kč
3/8" IG x 1/2" AG	2200145	45 Kč
1/2" IG x 3/4" AG	2200147	109 Kč
3/4" IG x 1" AG	2200148	199 Kč

Redukce dlouhá (vnitřní/vnější závit – IG x AG)		
1/4" IG x 1/8" AG	2200151	59 Kč
3/8" IG x 1/4" AG	2200152	69 Kč
1/2" IG x 3/8" AG	2200153	95 Kč
3/4" IG x 1/2" AG	2250211	199 Kč

Spojovací matice (mufna)		
1/4" IG	2200132	40 Kč
3/8" IG	2200133	55 Kč
1/2" IG	2200134	90 Kč
3/4" IG	2200138	129 Kč
1" IG	2200135	419 Kč

Zátka		
1/8"	2200211	80 Kč
1/4"	2200212	35 Kč
3/8"	2200213	49 Kč
1/2"	2200214	65 Kč



Název	Obj. číslo	Cena bez DPH
-------	------------	--------------

Hadicová vsuvka s vnějším závitem (AG)		
1/8" AG, 4 mm	2200171	45 Kč
1/8" AG, 6 mm	2200172	45 Kč
1/8" AG, 9 mm	2200173	40 Kč

1/4" AG, 6 mm	2200174	45 Kč
1/4" AG, 9 mm	2200176	45 Kč
1/4" AG, 13 mm	2200181	79 Kč

3/8" AG, 6 mm	2200175	55 Kč
3/8" AG, 9 mm	2200177	55 Kč
3/8" AG, 13 mm	2200182	55 Kč

1/2" AG, 6 mm	2200178	90 Kč
1/2" AG, 9 mm	2200179	90 Kč
1/2" AG, 13 mm	2200180	99 Kč

T-kus s vnitřním závitem (IG)		
1/8" IG	2200190	109 Kč
1/4" IG	2200193	159 Kč
3/8" IG	2200196	169 Kč
1/2" IG	2200199	219 Kč

T-kus s vnějším závitem (AG)		
1/8" AG	2200191	119 Kč
1/4" AG	2200192	129 Kč
3/8" AG	2200194	189 Kč
1/2" AG	2200198	319 Kč

Koleno s vnějším závitem (AG)		
1/8" AG	2200201	65 Kč
1/4" AG	2200202	80 Kč
3/8" AG	2200203	109 Kč
1/2" AG	2200204	199 Kč

Koleno s vnitřním závitem (IG)		
1/8" IG	220021	59 Kč
1/4" IG	220022	79 Kč
3/8" IG	220023	99 Kč
1/2" IG	220024	149 Kč

Otočná přípojka		
Pro připojení pneumatického nářadí. Zabraňuje zkroucení přípojky hadice. Robustní provedení s dlouhou životností. Pracovní tlak max. 12 bar		
1/4" AG x 1/4" IG	2116010	309 Kč

Závitová spojka (nipl)		
1/8" x 1/8"	2200122	35 Kč
1/4" x 1/4"	2200123	40 Kč
1/4" x 3/8"	2200124	49 Kč
1/4" x 1/2"	2200125	85 Kč

3/8" x 3/8"	2200126	49 Kč
3/8" x 1/2"	2200127	80 Kč
3/8" x 3/8" levá	2200130	199 Kč
1/2" x 1/2"	2200128	75 Kč
1/2" x 3/4"	2200129	189 Kč

3/4" x 3/4"	2200136	199 Kč
3/4" x 1"	2200137	339 Kč

Závitová spojka – nipl (rozebiratelná)		
1/8" x 1/8"	2200300	99 Kč
1/4" x 1/4"	2200301	109 Kč
3/8" x 3/8"	2200302	139 Kč
1/2" x 1/2"	2200303	179 Kč
3/4" x 3/4"	2200304	389 Kč
1" x 1"	2200305	739 Kč



Jednoruční bezpečnostní rychlospojky

AIRCRAFT standardně používá jako první výrobce na všech odběrových místech u řady Airprofi bezpečnostní rychlospojky s jednoručním ovládním.



Přehled hlavních výhod:

Pracovní bezpečnost

- Nedochozí k odmrštění žádných dílů nebo částic
- Nedochozí k natahování hadicového vedení jako u klasických rychlospojek
- Systém splňuje požadavky ISO 4414 a BIA. Zvýšený standard bezpečnosti na pracovišti!

Velmi vysoký průtok

- Následující graf ukazuje průtok ve vztahu ke vstupnímu tlaku

Vysoká odolnost

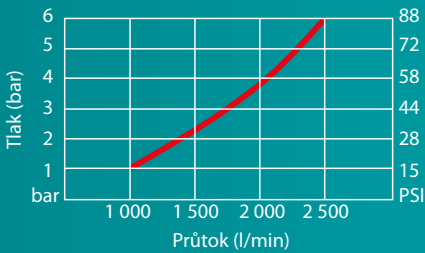

- Trny nejsou vystaveny žádnému mechanickému zatížení, také mosazné trny mají delší životnost

Komfort

- Velmi snadné a pohodlné ovládním
- **Spojení bez tlaku** – trn lze zavést dvěma prsty

Univerzální spojka

- Tyto bezpečnostní rychlospojky můžete použít s trnovými systémy z Německa, Švýcarska, Itálie a USA

Patentovaná bezpečnost

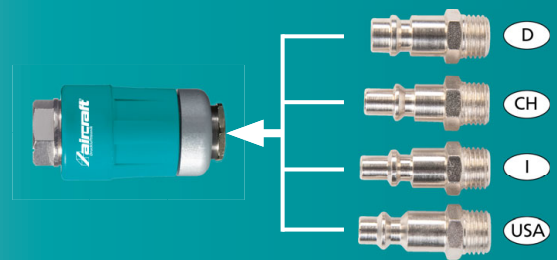
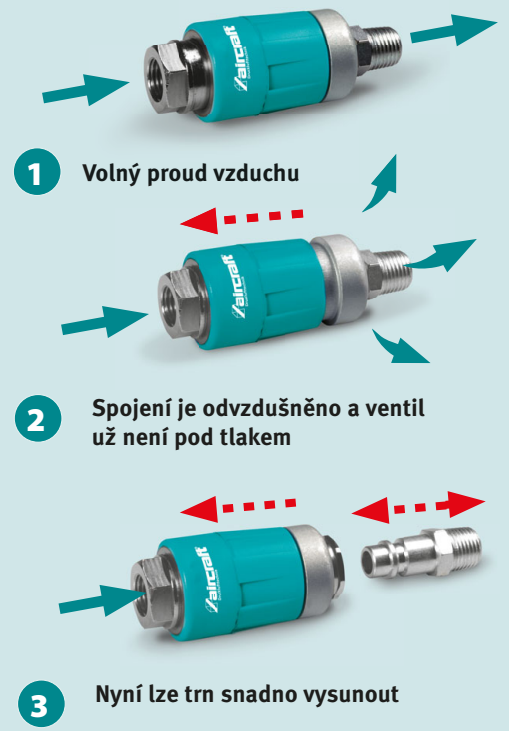

Technická data	
Teplota	-15 °C až +80 °C
Trnový systém	německý, švýcarský, italský, americký
Maximální tlak	20 bar
Hmotnost	cca 125 g
Průtok při 6 bar	2 500 l/min



Rychlospojka s vnějším závitem Rychlospojka s vnitřním závitem Rychlospojka s hadicovou vsuvkou



Trn AG – vnější závít Trn IG – vnitřní závít Trn s hadicovou vsuvkou

Jednoruční bezpečnostní rychlospojky

Typ	Obj. číslo	Cena bez DPH
1/4" vnější	2203101	479 Kč
3/8" vnější	2203102	479 Kč
1/2" vnější	2203103	499 Kč
1/4" vnitřní	2203104	479 Kč
3/8" vnitřní	2203105	479 Kč
1/2" vnitřní	2203106	499 Kč
6 mm s hadicovou vsuvkou	2203107	479 Kč
8 mm s hadicovou vsuvkou	2203108	479 Kč
10 mm s hadicovou vsuvkou	2203109	479 Kč
13 mm s hadicovou vsuvkou	2203111	499 Kč

Ocelové trny

Typ	Obj. číslo	Cena bez DPH
1/4" vnější	2203009	70 Kč
3/8" vnější	2203010	70 Kč
1/2" vnější	2203011	99 Kč
1/4" vnitřní	2203012	70 Kč
3/8" vnitřní	2203013	89 Kč
1/2" vnitřní	2203014	119 Kč
Trn s hadicovou vsuvkou 9 mm	2203015	70 Kč
Trn s hadicovou vsuvkou 13 mm	2203016	119 Kč

Pístové kompresory

Šroubové kompresory

Přístrojové tlakových stanic

Úprava stlačeného vzduchu

Rozvody stlačeného vzduchu

Pneumatické nářadí

Umělohmotné trubky pro rozvod stlačeného vzduchu

- ▶ Velmi hladký vnitřní povrch, lepší průtok vzduchu
- ▶ Prověřeny mnoha lety
- ▶ Odolné proti tlaku a teplotám
- ▶ Odolné proti vibracím a nárazům
- ▶ Odolné proti korozi a stárnutí
- ▶ Nízká hmotnost

Provozní teplota		
při stálém provozu	-60 °C až +100 °C (vzduch)	
Fyzikální vlastnosti		
Hustota při 20 °C	Jednotka	Materiál polyamid 12
	g/cm ³	1,04
Lineární koeficient rozpínavosti	l/K	15 × 10 ⁻⁵
Bod tání	°C	cca +160 °C až +170 °C

Trubky v rolích – měkké

Průměr (mm)		Tloušťka stěny (mm)	Max. provozní tlak** (20° C)	Min. poloměr ohybu	Balení	Obj. číslo	Cena bez DPH / bal.
AD (vnější)	ID (vnitřní)						
15*	12	1,5	15 bar	90 mm	25 m	2151510	1 699 Kč
18*	14	2,0	16 bar	100 mm	25 m	2151817	2 490 Kč
22	18	2,0	14 bar	140 mm	25 m	2152217	2 990 Kč
28	23	2,5	14 bar	190 mm	50 m	2152824-50m	9 990 Kč

*dle DIN 73378 **Provozní tlak při 2,5-násobné bezpečnosti / modrá barva

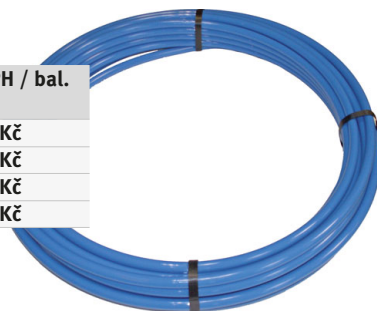

Trubky v tyčích – tvrdé

Průměr (mm)		Tloušťka stěny (mm)	Provozní tlak** max. (20° C)	Balení	Obj. číslo	Cena bez DPH / 3 m
Vnější Ø	Vnitřní Ø					
15*	12	1,5	25 bar	3 m	2151511	269 Kč
18*	14	2,0	28 bar		2151815	399 Kč
22	18	2,0	22 bar		2152218	499 Kč
28	23	2,5	20 bar		2152823	799 Kč

* Dle DIN 73378 **Provozní tlak při 2,5-násobné bezpečnosti / modrá barva



Stupeň využitelnosti přípustného provozního tlaku (příklad výpočtu)

Teplota	+20°C	+30°C	+40°C	+50°C	+60°C	+70°C	+80°C	+90°C	+100°C
Trubky měkké/tvrdé	100 %	83 %	71 %	62 %	55 %	49 %	45 %	41 %	37 %

Příklad Trubky v rolích Ø 15 mm (měkké): Přípustný provozní tlak při +50°C: 62 % z 15 bar = 9,3 bar
Trubky v tyčích Ø 15 mm (tvrdé): Přípustný provozní tlak při +50°C: 62 % z 25 bar = 15,5 bar

Hliníkové trubky

- ▶ AIRCRAFT® hliníkové trubky jsou vyrobeny z hliníkové slitiny (v délkách 6 m s povrchovou úpravou, která zabraňuje korozi).
- ▶ Trubky můžete použít pro stlačený vzduch nebo vakuum.

Teplota *	Tlak *
-20 °C	15 bar
+1 °C	15 bar
+23 °C	15 bar
+70 °C	15 bar

* Průměr 15 – 28 mm, tolerance: ±0,10 mm

Rozměry (mm)		Tloušťka stěny (mm)	Balení	Objednací číslo	Cena bez DPH / 6 m
AD (vnější)	ID (vnitřní)				
15	12	1,5	6 m	2157315	519 Kč
18	15	1,5	6 m	2157318	649 Kč
22	19	1,5	6 m	2157322	729 Kč
28	25	1,5	6 m	2157328	969 Kč



Pokyny pro montáž hliníkových trubek

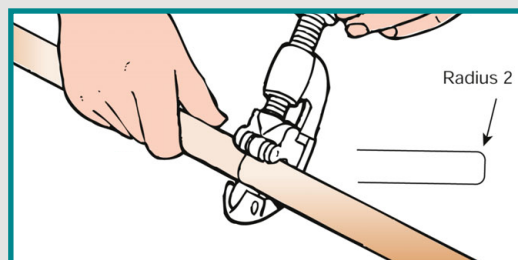
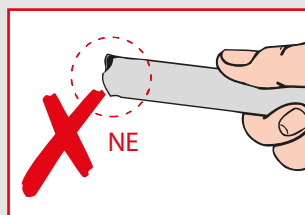
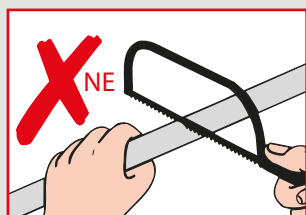

Řez trubky musí být rovný a čistý! Nepoužívejte pilu! Trubku nelámejte!

Po odříznutí hranu trubky očistěte a lehce ji zkosťte. Zkosení snadno dosáhnete díky úhlu odřezávače trubek. Tím zajistíte snadné vsunutí trubky do spojky.

Pneumatické nářadí a příslušenství



Sada Air-Brush a stříkácí pistole

- ▶ Sada Air-Brush pro náročné kutily i profesionály
- ▶ Profesionální stříkácí pistole ve standardním i HVLP provedení
- ▶ Pro perfektní výsledky lakování při zpracování dřeva i v autodílnách
- ▶ Přesný, rovnoměrný a vysoký nános barvy

1 Air-Brush AS



2 ES

3 SD

4 PJ HVLP

5 HVLP-2 PRO

1 Sada Air-Brush AS	2101050	1 549 Kč
<ul style="list-style-type: none"> ▶ Pro náročnější hobby použití ▶ Snadné dávkování barvy a množství vzduchu jednou rukou ▶ Držák na pistoli ▶ Redukční spojka a utahovací klíč ▶ Kovová nádoba na barvu 5 ml ▶ Skleněná nádoba 22 a 50 ml 		
Pracovní tlak:	3 bar	
Připojovací hadice:	2 m	
Hmotnost:	0,16 kg	
Náhradní sada trysek 0,3 mm	2101052	489 Kč

2 Stříkácí pistole ES	2101260	549 Kč
<ul style="list-style-type: none"> ▶ Plynulé nastavení kruhového nebo plochého paprsku ▶ Regulace množství barvy ▶ Univerzálně použitelná pro opravy a modeláře ▶ Nádoba na barvu 250 ml 		
Pracovní tlak:	3 – 4,5 bar	
Spotřeba vzduchu:	30 – 60 l/min	
Hmotnost:	0,40 kg	
Tryska 0,5 mm pro ES	2101265	179 Kč
Náhradní nádoba pro ES	2101261	159 Kč

3 Stříkácí pistole SD	2101400	499 Kč
<ul style="list-style-type: none"> ▶ Pro univerzální použití ▶ Plynulé nastavení kruhového nebo plochého paprsku ▶ Regulace množství barvy ▶ Nádoba 500 ml ▶ Tryska 1,5 mm 		
Pracovní tlak:	3,0 – 4,5 bar	
Spotřeba vzduchu:	100 – 200 l/min	
Hmotnost:	0,5 kg	
Tryska 1,5 mm pro SD	2101415	279 Kč
Tryska 2,0 mm pro SD	2101420	279 Kč
Tryska 2,5 mm pro SD	2101425	279 Kč
Náhradní nádoba pro SD	2101401	189 Kč

4 Stříkácí pistole PJ HVLP	2101600	1 499 Kč
<ul style="list-style-type: none"> ▶ Pro náročnější použití ▶ Plynulé dávkování barvy a množství vzduchu ▶ Nádoba na barvu 750 ml ▶ Tryska 1,4 mm ▶ S filtrem na barvu 		
Pracovní tlak:	2 – 2,5 bar	Spotřeba vzduchu: 150 – 200 l/min
Hmotnost:	0,7 kg	
Tryska 1,4 mm pro PJ HVLP	2101614	799 Kč
Tryska 1,7 mm pro PJ HVLP	2101617	799 Kč
Tryska 2,0 mm pro PJ HVLP	2101620	799 Kč
Tryska 2,2 mm pro PJ HVLP	2101622	799 Kč
Nádoba 0,75 l pro PJ HVLP	2101601	229 Kč
Filtr pro PJ HVLP (5 ks)	2101602	79 Kč

Střikací pistole se systémem HVLP

- ▶ Nízkotlaká stříkáč pístole se systémem HVLP; nízký rozprařovací tlak redukuje množství odražené barvy
- ▶ Niřší spotřeba stlačeného vzduchu
- ▶ Úspora barvy
- ▶ Lepší pokrytí materiálu barvou
- ▶ Časová úspora a nižší spotřeba dalšího materiálu (filtry, čistící prostředky...)

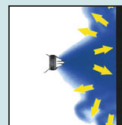

Běžná stříkáč pístole

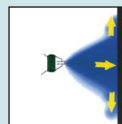

HVLP – High Volume Low Pressure



6 TS PRO



9 Regulátor tlaku



10 Hadicový odlučovač kondenzátu



11 Magnetický držák

5 Stříkáč pístole HVLP-2 PRO | 2101740 | 4 290 Kč

- ▶ Pro profesionální použití
- ▶ Plynulé nastavení kruhového nebo plochého paprsku
- ▶ Plynulé dávkování barvy a množství vzduchu
- ▶ Nádobka na barvu 680 ml
- ▶ V praktickém kufru s regulátorem tlaku, třemi filtry, tryskou 1,5 mm a spotřebními díly

Pracovní tlak: 2 – 2,5 bar
Spotřeba vzduchu: 220 – 260 l/min
Hmotnost: 0,55 kg

6 Trychtýřová stříkáč pístole TS PRO | 2101800 | 3 790 Kč

- ▶ Umořňuje nanášení hrubých ozdob stejně jako třisek, flitrů, vloček a podobných materiálů pomocí jedné pístole
- ▶ Úhlový nástavec 45° umořňuje práci na stropch i podlahách
- ▶ Mnořství vzduchu lze regulovat pomocí mini kulového ventilu dle tlouřtky materiálu

Pracovní tlak: 4 – 5 bar Objem trychtýře: 5 l
Spotřeba vzduchu: 225 l/min Doporučený Ø hadice: 6 mm
Hmotnost: 1,3 kg Rozměry: 250 × 235 × 475 mm

Tryska 1,3 mm pro HVLP-2 PRO	2101750	1 399 Kč
Tryska 1,5 mm pro HVLP-2 PRO	2101751	1 399 Kč
Tryska 1,7 mm pro HVLP-2 PRO	2101752	1 399 Kč
Tryska 1,9 mm pro HVLP-2 PRO	2101753	1 399 Kč
Tryska 2,2 mm pro HVLP-2 PRO	2101754	1 399 Kč
Nádobka pro HVLP-2 PRO	2101760	699 Kč
7 Filtry pro HVLP-2 PRO (balení 10 ks)	2101703	409 Kč
8 Sada spotřebních dílů HVLP-2 PRO	2101761	249 Kč



7 Filtr (balení 10 ks)



8 Sada spotřebních dílů HVLP-2 PRO

9 Regulátor tlaku s manometrem | 2101910 | 799 Kč

- ▶ Pro přesné nastavení tlaku přímo na pístoli
- Vstup: ¼" IG,
Výstup: ¼" AG

10 Hadicový odlučovač kondenzátu | 2311900 | 299 Kč

- ▶ K přímému připojení na hadici před pneumatické nářadí
- Vstup: ¼" IG
Výstup: ¼" AG

11 Magnetický držák na stříkáč pístole | 2101010 | 379 Kč

- ▶ Nosnost 4 kg

Ofukovací pistole

- ▶ Pro každou aplikaci ve výrobě, autodílně či domácnosti máme správnou ofukovací pistoli
- ▶ K rychlému čištění i na těžko přístupných místech
- ▶ Dostupné v různých provedeních
- ▶ Modely PRO jsou vhodné pro profesionální použití
- ▶ Všechny ofukovací pistole včetně spojkové zástrčky

Technická data

Spotřeba vzduchu 80 – 300 l/min



1 BPS Soft PRO

2 Ofukovací pero BST

3 BPK krátká

4 BPL dlouhá

5 BP PRO-E

6 BP PRO DUO

7 BPI PRO

8 SBP – sada

▶ Hadici lze připojit nahore i dole

1	Ofukovací pistole BPS Soft PRO	2102130	189 Kč
	<ul style="list-style-type: none"> ▶ Příruční pistole pro menší ofukovací práce ▶ Spuštění a regulace množství vzduchu lehkým stiskem na špičce pistole 		
2	Ofukovací pero BST	2112115	159 Kč
	<ul style="list-style-type: none"> ▶ Pro jemné ofukování. Nastavení průtoku vzduchu. ▶ Gumová tryska zamezuje poškrábání povrchu ▶ Klip na zavěšení ▶ Nastavení průtoku vzduchu otáčením <p>Průměr trysky: 2 mm, Spotřeba vzduchu: 150 l/min Pracovní tlak: 6 bar, Maximální tlak: 12 bar</p>		
3	Ofukovací pistole BPK krátká	2112100	129 Kč
	<ul style="list-style-type: none"> ▶ Praktické robustní provedení z lehké slitiny <p>Max. vstupní tlak: 6 bar, Hmotnost: 0,18 kg</p>		
4	Ofukovací pistole BPL dlouhá	2112110	149 Kč
	<ul style="list-style-type: none"> ▶ Praktické robustní provedení z lehké slitiny ▶ Délka ofukovací trubice: 160 mm <p>Max. vstupní tlak: 6 bar, Hmotnost: 0,22 kg</p>		
5	Ofukovací pistole BP PRO E	2102180	319 Kč
	<ul style="list-style-type: none"> ▶ Tryska Ø 1,5 mm · M12 × 1,25 ▶ Tělo pistole z kovaného hliníku, eloxovaná ovládací páčka <p>Hmotnost: 0,19 kg</p>		

6	Ofukovací pistole BP PRO DUO	2102190	619 Kč
	<ul style="list-style-type: none"> ▶ Hliníkové tělo s gumovým povrchem proti chladu ▶ Včetně vyměnitelné kratší a delší trysky (112 mm) ▶ Hadici lze připojit nahore nebo dole ▶ Jemná regulace vzduchu ovládací páčkou a regulačním šroubem <p>Pracovní tlak: 6 bar Max. vstupní tlak: 10 bar, Hmotnost: 0,20 kg</p>		
7	Ofukovací pistole BPI PRO	2102170	349 Kč
	<ul style="list-style-type: none"> ▶ Speciální tryska poskytuje o 100 % větší množství vzduchu <p>Celokovové provedení Pracovní tlak: 1 – 6 bar Hmotnost: 0,27 kg</p>		
8	Sací a ofukovací pistole SBP – sada	2102100	1 859 Kč
	<ul style="list-style-type: none"> ▶ Snadné přepínání mezi ofukováním a odsáváním ▶ Trysky 4,5/6/8/15/18 mm ▶ V plastovém kufříku <p>Pracovní tlak: 6,3 bar, vibrace: 0,4 m/s² Hl. akustického tlaku: 97 dB(A)</p>		
9	Sada trysek pro ofukovací pistole BP PRO a BP PRO DUO, 5 ks	2102192	429 Kč
	<ul style="list-style-type: none"> ▶ Vhodné pro BP PRO DUO a BP PRO ▶ Adaptér, Venturiho tryska, vějířová tryska, jehla pro huštění míčů, gumová tryska Ø 35 mm 		

Pneuhustiče

- ▶ Pro plnění a měření pneumatik
- ▶ Manometr s gumovou ochranou
- ▶ Standardní a cejchované provedení



Pneuhustič SD, s rychloupínacím zámekem 2102300 **349 Kč**

- ▶ Rozsah měření: 0 – 8 bar, Hmotnost: 0,39 kg

Manometr Ø 63 mm 2102302 **159 Kč**

Pneuhustič RMG Quick-Lock 2102370 **649 Kč**

- ▶ Rozsah měření: 0 – 12 bar, Hmotnost: 0,39 kg

Pneuhustič SD-G, cejchovaný 2102350 **819 Kč**

- ▶ Rozsah měření: 0 – 10 bar, Hmotnost: 0,39 kg

Manometr Ø 63 mm, cejchovatelný 2102351 **459 Kč**

Rychloup. koncovka pro SD, SD-G, PRO a PRO-G 2102301 **69 Kč**

Náhradní hadice pro pneuhustiče SD/SD-G 2102304 **109 Kč**

Pneuhustič PRO E 2102700 **1 099 Kč**

- ▶ Profiprovedení s otočnou koncovkou,
- ▶ Ergonomický tvar těla z pevného plastu
- ▶ Kvalitní manometr Ø 63 mm s přesným odečtem
- ▶ Rozsah měření: 0 – 10 bar, Hmotnost: 0,47 kg

Pneuhustič PRO 2102500 **1 399 Kč**

- ▶ Profiprovedení
- ▶ Kvalitní manometr Ø 80 mm s přesným odečtem hodnoty tlaku
- ▶ Rozsah měření: 0 – 10 bar
- ▶ Hmotnost: 0,60 kg

Pneuhustič PRO-G, cejchovaný 2102600 **1 749 Kč**

- ▶ Rozsah měření: 0 – 10 bar
- ▶ Hmotnost: 0,60 kg

Manometr PRO/ PRO-G Ø 80 mm, cejchovatelný 2102601 **929 Kč**

Pneuhustič PRO-G KOMPAKT, cejchovaný 2103010 **2 490 Kč**

- ▶ Kompaktní profi provedení z lehké slitiny s otočnou koncovkou
- ▶ Kvalitní manometr Ø 63 mm chráněný proti přetlaku
- ▶ Rozsah měření: 0 – 10 bar
- ▶ Hmotnost: 0,60 kg

Manometr PRO-G KOMPAKT Ø 63 mm, cejchovatelný 2103011 **579 Kč**

Přenosná stanice k huštění pneumatik

- ▶ Ideální přístroj pro mobilní pneuservis
- ▶ S jednoduchým ovládáním pomocí „plus-mínus“ rukojeti
- ▶ S velkým a dobře čitelným manometrem
- ▶ Oboustranná prodlužovací koncovka k huštění pneumatik pro všechny ventily se závitem VG 8 (osobní, nákladní auta a motocykly)
- ▶ Vestavěná vzduchová nádobka
- ▶ Automatické doplnění při zavěšení

Přenosná stanice k huštění pneumatik SFM-G 2102860 **18 990 Kč**

- ▶ S vzduchovou nádrží (schválená jako tlaková nádoba) a plnicím ventilem
- ▶ Cejchované provedení
- ▶ Včetně oboustranné prodlužovací koncovky k huštění pneumatik
- ▶ Chráněn proti přetlaku až do 16 bar
- ▶ Objem vzduchové nádrže: 6 l ▶ Plnicí tlak nádrže: 16 bar
- ▶ Provozní teplota: -10 až +60 °C
- ▶ Rozsah měření: 0 – 10 bar
- ▶ Hmotnost: 7,1 kg



Jednoduché jednoruční ovládání přepínačem „plus-mínus“ na rukojeti.

Plnicí ventil

Plnicí ventil G ½" 2102861 **699 Kč**

cejchovaný

PRO-G H

cejchovaný

PRO-G DUO



PRO-G 63

Pneuhustič PRO-G H, cejchovaný	2102800	3 190 Kč
<ul style="list-style-type: none"> ▶ Robustní profi provedení s otočnou koncovkou ▶ Kvalitní a dobře čitelný manometr Ø 80 mm chráněný proti přetlaku 		
Rozsah měření:	0 – 12 bar	
Hmotnost:	0,9 kg	

Pneuhustič PRO-G DUO, cejchovaný	2102850	3 390 Kč
<ul style="list-style-type: none"> ▶ Robustní profi provedení s otočnou koncovkou ▶ S oboustrannou prodlužovací koncovkou ▶ Kvalitní a dobře čitelný manometr Ø 80 mm chráněný proti přetlaku 		
Rozsah měření:	0 – 12 bar	
Hmotnost:	1 kg	

Manometr PRO-G H/PRO-G DUO Ø 80 mm, cejchovatelný	2102801	1 990 Kč
Náhradní hadice pro pneuhustič PRO	2102503	229 Kč

Pneuhustič PRO-G 63	2102870	999 Kč
<ul style="list-style-type: none"> ▶ Plnění a vypouštění vzduchu pomocí dvou tlačítek ▶ Snadno čitelný manometr WIKA Ø 63 mm ▶ Pevná plastová konstrukce ▶ Gumová hadice 750 mm s koncovkou na autoventilek 		
Rozsah měření:	0 – 10 bar	Pracovní tlak: max. 10 bar
Hmotnost:	0,5 kg	

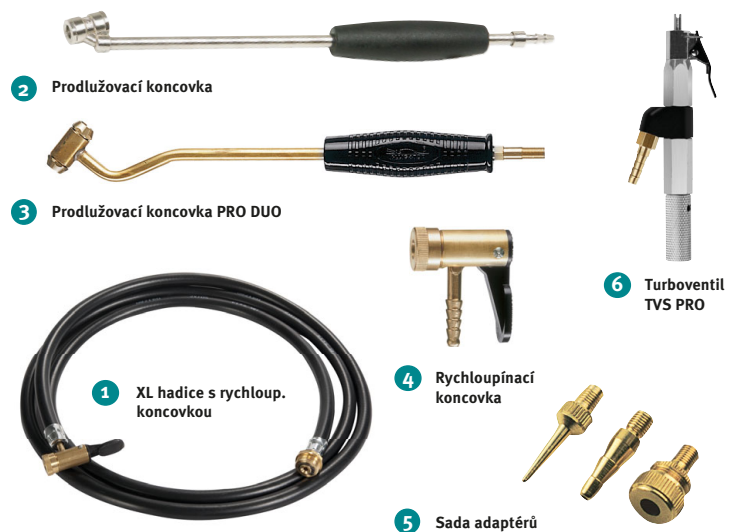

1 XL hadice s rychloupínací koncovkou	2102804	889 Kč
<ul style="list-style-type: none"> ▶ Délka hadice 2 500 mm ▶ Vhodná pro pneuhustič PRO-G DUO a PRO-G H 		
2 Prodlužovací koncovka	2102605	279 Kč
<ul style="list-style-type: none"> ▶ S gumovou rukojetí a dvoustrannou koncovkou ▶ Trubička Ø 6 mm ▶ Hmotnost: 0,14 kg 		
3 Prodlužovací koncovka PRO DUO	2102803	619 Kč
<ul style="list-style-type: none"> ▶ Oboustranná koncovka ▶ Zahnuté provedení 		
4 Rychloupínací koncovka	2102802	269 Kč
<ul style="list-style-type: none"> ▶ Kvalitní koncovka pro hadice s vnitřním průměrem 6 mm 		
5 Sada adaptérů	2102900	119 Kč
<ul style="list-style-type: none"> ▶ Pro hobby použití. Obsahuje: adaptér na trysky, úzká tryska, široká tryska pro jízdní kola, míče, nafukovací čluny, nafukovací matrace... 		
6 Turboventil TVS PRO	2102810	619 Kč
<ul style="list-style-type: none"> ▶ Plnění pneumatik rychlejší až o 50 % Prac. tlak 10 bar, délka 132 mm, šířka 17 mm 		

Sady pneunáradí

Sada pneunáradí 8 dílů



Sada pneunáradí, 6 dílů	2102006	669 Kč
<ul style="list-style-type: none"> ▶ Sada obsahuje: Pneuhustič SD, ofukovací pistole BPK, kvalitní spirálová PU hadice, sada adaptérů 		
Sada pneunáradí, 7 dílů	2102007	1 149 Kč
<ul style="list-style-type: none"> ▶ Sada obsahuje: Pneuhustič SD, ofukovací pistole BPK, kvalitní spirálová PU hadice, sada adaptérů, stříkávací pistole 		
Sada pneunáradí, 8 dílů	2102008	1 299 Kč
<ul style="list-style-type: none"> ▶ Sada obsahuje: Pneuhustič SD, ofukovací pistole BPK, kvalitní spirálová PU hadice, sada adaptérů, stříkávací pistole, mlžící pistole 		

Pistole na kartuše a silikonové náplně

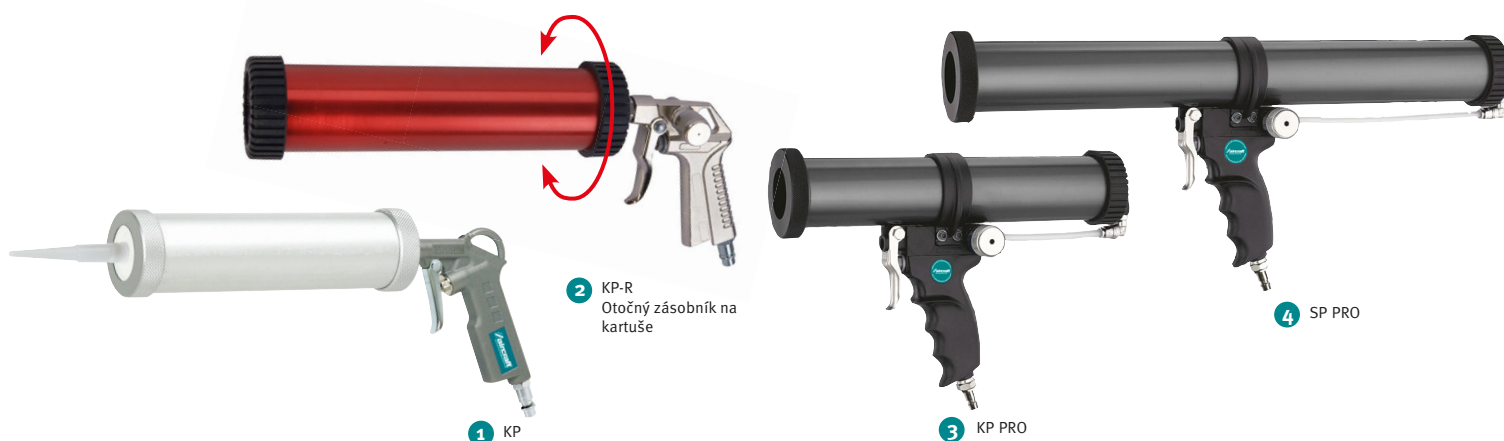

1 Pistole na kartuše KP | 2102250 | **1 199 Kč**

- ▶ Pro běžný typ kartuší, max. průměr 50 mm
- ▶ Rychloodvzdušnění zamezuje zbytkovému vytlačení materiálu
- ▶ Funguje pouze s kartuší

Spotřeba vzduchu: 50 l/min
Pracovní tlak: cca 1,5 – 2,5 bar
Hmotnost: 0,5 kg

2 Pistole na kartuše KP-R | 2102260 | **2 690 Kč**

- ▶ Pro běžný typ kartuší, max. průměr 58 mm
- ▶ Rychloodvzdušnění zamezuje zbytkovému vytlačení materiálu
- ▶ Plynule nastavitelný tlak
- ▶ Otočný zásobník na kartuše

Spotřeba vzduchu: cca 60 l/min
Pracovní tlak: cca 1,5 – 2,5 bar
Hmotnost: 0,56 kg

3 Pistole na kartuše KP PRO | 2102270 | **4 990 Kč**

- ▶ Pro běžný typ kartuší, max. průměr 58 mm
- ▶ Rychloodvzdušnění zamezuje zbytkovému vytlačení materiálu
- ▶ Plynule nastavitelný tlak

Spotřeba vzduchu: cca 100 l/min
Pracovní tlak: až 8 bar
Hmotnost: 1,04 kg

4 Pistole na silikonové náplně SP PRO | 2102290 | **5 490 Kč**

- ▶ Pro běžná balení typu „salám“ 600 ml, max. průměr 58 mm
- ▶ Rychloodvzdušnění zamezuje zbytkovému vytlačení materiálu
- ▶ Plynule nastavitelný tlak

Spotřeba vzduchu: cca 100 l/min
Pracovní tlak: až 8 bar
Hmotnost: 1,32 kg

Mlžící pistole / pistole na dutiny



1 Alu SPA

2 Alu SPA-R

3 SPK

1 Mlžící pistole Alu SPA | 2102200 | **479 Kč**

- ▶ K jemnému rozprašování vody, čistících a konzervačních prostředků
- ▶ Hliníková nádobka o objemu 1 l, s bajetovým závitem

Spotřeba vzduchu: 200 l/min
Pracovní tlak: 4 – 6 bar
Hmotnost: 0,46 kg

Náhradní tryska pro Alu SPA | 2102203 | **99 Kč**

2 Mlžící pistole Alu SPA-R | 2102220 | **929 Kč**

- ▶ K jemnému rozprašování vody, čistících a konzervačních prostředků
- ▶ Hliníková nádobka o objemu 1 l, s bajetovým závitem
- ▶ S regulátorem vzduchu i materiálu

Spotřeba vzduchu: cca 120 – 220 l/min
Pracovní tlak: 3 – 6 bar
Hmotnost: 0,68 kg

3 Mlžící pistole SPK | 2103000 | **2 190 Kč**

- ▶ K jemnému rozprašování vody, čistících a konzervačních prostředků
- ▶ S otočnou mlžící trubicí o 360°
- ▶ Plastová nádobka o objemu 0,7 l
- ▶ Tryska Ø 3 mm s nastavitelným paprskem

Spotřeba vzduchu: cca 160 l/min
Pracovní tlak: cca 2 – 6 bar
Hmotnost: 0,85 kg

4 Korkové těsnění pro mlžící pistolí SPK | 2103001 | **49 Kč**



Tlakové maznice

pulzní



5 FPS PRO

kontinuální



6 FPS PRO Automatik

kontinuální



7 FPS PRO D



FPS PRO D
Otočná o 360°



8 Odvzdušňovací ventil

5 Tlaková maznice FPS PRO 2102230 889 Kč

- ▶ K vytlačení maziva dojde jednorázově při stisku spouště
- ▶ Pro 400 g kartuše nebo k přímému plnění
- ▶ S ohebnou hadicí, trubicí a koncovkou pro rychlospojku

Spotřeba vzduchu: 0,4 l/zdvih
Pracovní tlak: 2 – 8 bar
Hmotnost: 1,5 kg
Tlakový poměr: 1 : 40

6 Tlaková maznice FPS PRO Automatik 2102240 1 549 Kč

- ▶ Při držení spouště dochází ke kontinuálnímu vytlačování maziva
- ▶ Pro 400 g kartuše nebo k přímému plnění
- ▶ 400 mm dlouhá hadice usnadňuje mazání těžko přístupných míst

Spotřeba vzduchu: 0,4 l/zdvih
Pracovní tlak: 2 – 8 bar
Hmotnost: 1,6 kg
Tlakový poměr: 1 : 40

7 Tlaková maznice FPS PRO D 2102245 1 799 Kč

- ▶ Pro 400 g kartuše nebo k přímému plnění
- ▶ Při držení spouště dochází ke kontinuálnímu vytlačování maziva
- ▶ 400 mm dlouhá hadice usnadňuje mazání těžko přístupných míst
- ▶ U těžko přístupných míst lze také zásobník otočit o 360°
- ▶ Odvzdušňovací ventil k vypuštění přebytečného vzduchu

Spotřeba vzduchu: cca 0,4 l/zdvih
Pracovní tlak: 2 – 8 bar
Hmotnost: 1,6 kg
Tlakový poměr: 1 : 40

8 Odvzdušňovací ventil pro tlakové maznice 2102247 209 Kč

- ▶ Pro jednoduché odvzdušnění tlakových maznic
- ▶ Zajišťuje rychlou a nepřerušovanou práci



Novinka

5 TRP



6 RP



7 UHP PRO

5 Čistící pistole TRP 2102215 1 999 Kč

- ▶ Pro suché čištění stlačeným vzduchem
- ▶ Silný čistící účinek díky rotující trysce

Otáčky: 6 000 ot/min
Spotřeba vzduchu: cca 210 l/min
Pracovní tlak: 6 bar
Hmotnost: 0,45 kg

6 Čistící pistole RP 2102210 3 790 Kč

- ▶ Rotující tryska k rychlému, šetrnému a důkladnému čištění např. látek, skla, kovu, umělé hmoty, lakovaných povrchů...
- ▶ Velmi jemný nástřík, plynule regulovatelné množství čistícího prostředku. Objem nádoby 900 ml.

Otáčky: 6 000 ot/min
Spotřeba vzduchu: cca 200 l/min
Pracovní tlak: 6,3 bar
Hmotnost: 0,9 kg

7 Stříkáč pistole na dutiny UHP PRO 2104150 449 Kč

- ▶ Pro konzervaci dutin a podvozků automobilů
- ▶ Tlustá stoupací trubice pro hustý materiál
- ▶ Určeno pro běžně dostupné nádoby se 40 mm oblým závitem
- ▶ Hadice na nástřík dutin délky 550 mm
- ▶ Výměnná tryska na stříkání podvozků

Spotřeba vzduchu: 120 – 180 l/min
Pracovní tlak: 4 – 6 bar
Hmotnost: 0,4 kg

Pískovací boxy SSK

Vhodné např. k zdrsnění, vyhlazení, k renovacím zašlých povrchů, odstranění rzi, okují, barvy apod.

- ▶ Kvalitní rukavice z latexu jsou pevně a neprodyšně spojeny s kovovým krytem
- ▶ Průzor s lepeným těsněním
- ▶ V pískovacím boxu je pevný rošt na položení obrobku a vzduchový filtr
- ▶ Osvětlení boxu
- ▶ Nohy s protiskluzovými patkami

Rozsah dodávky

- ▶ Kvalitní pískovací pistole s keramickou tryskou
- ▶ Keramické trysky 4, 5, 6 a 7 mm
- ▶ 12 V světelná zářivka s 230 V síťovou přípojkou a externím vypínačem
- ▶ 5 ks náhradních ochranných fólií průzoru
- ▶ Velké pracovní rukavice z latexu

Max. provozní tlak pískovacích boxů je 8,6 bar a zrnitost abraziva 40 – 120 mesh (0,42 – 0,125 mm).



➤ SSK 1

- ▶ Pro menší a středně velké předměty
- ▶ Otevíratelné víko s průzorem a lepeným těsněním
- ▶ Zásobník na 7,5 l abraziva
- ▶ Otvor na odsávání s filtrem
- ▶ **Při vyšších výkonech je nutné externí odsávací zařízení.**

Pískovací směs

Ekologický materiál, plně nahrazuje křemičitý písek.

- ▶ Mletá tavenina ve formě granulované skloviny, vhodná pro všechny běžné tryskací pistole a pískovací zařízení
- ▶ Inertní materiál (nereaguje s ostatními látkami)
- ▶ Bez obsahu škodlivých látek



Popis	Obj. číslo	Cena bez DPH
Pískovací směs 0,1 – 1 mm, 14 kg	250119	399 Kč
Pískovací směs 0,2 – 2 mm, 15 kg	250123	399 Kč



➤ SSK 2

- ▶ Pro menší a středně velké předměty
- ▶ Otevíratelný boční kryt s lepeným těsněním
- ▶ Zásobník na 33 l abraziva se spodním otvorem
- ▶ Boční dvířka pro vložení a vykládku obrobku
- ▶ Dva otvory pro připojení odsávání Ø 92 a 64 mm
- ▶ Nožky s protiskluzovou úpravou
- ▶ **Pro bezproblémové tryskání je nutné box připojit k odsávacímu zařízení.** Doporučený vnitřní průměr odsávací hadice je 63 mm.



➤ SSK 3.1

- ▶ Pro otryskávání větších předmětů
- ▶ **Aktivní odsávání s filtrační jednotkou s ručním oklepem filtru**
- ▶ Nožní ovládání spouštění tlakového vzduchu
- ▶ Regulátor tlaku s manometrem na vstupu stlačeného vzduchu
- ▶ Velmi velké, výklopné víko s plynovými vzpěrami
- ▶ Zásobník na 45 l abraziva se spodním otvorem
- ▶ Dvoje boční dvířka pro vložení a vykládku obrobku
- ▶ Dvě koncovky odsávání Ø 92 a 64 mm
- ▶ Dvě zářivky (230 V) ve zvláštním krytu s ochranným štítkem a vyměnitelnou fólií (včetně 5 ks náhradních fólií)
- ▶ Společný vypínač odsávání a osvětlení boxu



➤ SSK 2.5

- ▶ Aktivní odsávání s filtrační jednotkou s ručním oklepem filtru
- ▶ Nožní spouštění tlakového vzduchu
- ▶ Regulátor tlaku s manometrem
- ▶ Otevíratelné víko s průzorem a lepeným těsněním
- ▶ Dvoje boční dvířka pro vložení a vykládku obrobku
- ▶ Dvě zářivky (230 V) ve zvláštním krytu s ochranným štítkem a vyměnitelnou fólií (vč. 5 ks náhr. fólií)



← SSK 4

- ▶ Aktivní odsávání filtrační jednotkou s ručním oklepem filtru
- ▶ Velmi velké, výklopné víko s plynovými vzpěrami pro snadné a rychlé vložení a vyjmutí obrobku
- ▶ Nožní spouštění tlakového vzduchu
- ▶ Možnost přepravy boxu pomocí paletového vozíku
- ▶ Čtyři zářivky (230 V) ve zvláštním krytu s ochranným štítkem a vyměnitelnou fólií (vč. 5 ks náhradních fólií)



Příslušenství pro SSK 1	Obj. číslo	Cena bez DPH
Pískovací pistole	6204101	369 Kč
Ochranné rukavice	6204100	279 Kč
Filtr	6204102	169 Kč
Ochranná fólie průzoru, 5 ks	6204103	149 Kč
Průzorové okno	6204104	459 Kč
Sada keramických trysek 4, 5, 6, 7 mm	6204130	99 Kč
Zářivka	6204113	429 Kč
Příslušenství pro SSK 2		
Pískovací pistole	6204101	369 Kč
Ochranné rukavice	6204110	319 Kč
Ochranná fólie průzoru, 5 ks	6204111	149 Kč
Průzorové okno	6204112	549 Kč
Sada keramických trysek 4, 5, 6, 7 mm	6204130	99 Kč
Zářivka	6204113	429 Kč
Příslušenství pro SSK 2,5		
Pískovací pistole	6204101	369 Kč
Pevná pískovací pistole	6204105	259 Kč
Ochranné rukavice	6204120	319 Kč
Ochranná fólie průzoru, 5 ks	6204111	149 Kč
Průzorové okno	6204122	549 Kč
Zářivka	6204127	119 Kč
Ochranný kryt zářivky	6204125	119 Kč
Ochranná fólie zářivky, 5 ks	6204126	119 Kč
Sada keramických trysek 4, 5, 6, 7 mm	6204130	99 Kč
Příslušenství pro SSK 3 / SSK 3.1		
Pískovací pistole	6204124	1 049 Kč
Ochranné rukavice	6204120	319 Kč
Ochranná fólie průzoru, 5 ks	6204111	149 Kč
Filtr	6204123	1 199 Kč
Průzorové okno	6204122	549 Kč
Sada keramických trysek 2 × 6/2 × 7 mm	6204131	219 Kč
Kompozitová tryska 6 mm, životnost cca 150 – 200 hodin	6204132	949 Kč
Ochranný kryt zářivky	6204125	119 Kč
Ochranná fólie zářivky, 5 ks	6204126	119 Kč
Zářivka	6204127	119 Kč
Příslušenství pro SSK 4		
Pískovací pistole	6204124	1 049 Kč
Ochranné rukavice	6204120	319 Kč
Filtr	6204123	1 199 Kč
Ochranná fólie průzoru, 5 ks	6204151	169 Kč
Průzorové okno	6204150	649 Kč
Zářivka	6204152	249 Kč
Ochranná fólie zářivky, 5 ks	6204153	169 Kč
Ochranný kryt zářivky	6204154	429 Kč
Sada keramických trysek 2 × 6/2 × 7 mm	6204131	219 Kč
Borkarbidová tryska 6 mm, životnost cca 250 – 300 hodin	6204133	1 099 Kč

Typ	SSK 1	SSK 2	SSK 2.5	SSK 3.1	SSK 4
Objednací číslo	6204000	6204001	6204003	6204005	6204004
Cena bez DPH	3 490 Kč	9 490 Kč	20 990 Kč	28 990 Kč	39 990 Kč
Objem boxu	90 l	220 l	310 l	340 l	825 l
Přípojka vzduchu	3/8"	3/8"	3/8"	3/8"	3/8"
Spotřeba vzduchu	200 – 350 l/min	200 – 350 l/min	200 – 350 l/min	400 – 800 l/min	400 – 800 l/min
Pracovní tlak	2,8 – 8,0 bar	2,8 – 8,0 bar	2,8 – 8,0 bar	3,4 – 8,0 bar	3,4 – 8,0 bar
Max. provozní tlak	8,6 bar	8,6 bar	8,6 bar	8,6 bar	8,6 bar
Vnitřní rozměry (mm)	580 × 480 × 300	840 × 550 × 360	945 × 605 × 605	1 210 × 600 × 580	1 160 × 870 × 850
Vnější rozměry (mm)	590 × 490 × 485	950 × 1380 × 660	960 × 900 × 1640	1310 × 1700 × 920	1180 × 900 × 1760
Max. hmotnost obrobku	10 kg	80 kg	120 kg	120 kg	150 kg
Max. hmotnost abraziva	12 kg	50 kg	50 kg	125 kg	125 kg

Cyklonové odsávací zařízení ZAA 34 pro pískovací boxy

- ▶ Vysoce účinné cyklonové odsávání s dvoustupňovým systémem čištění prachu
- ▶ Čistý odpadní vzduch díky zabudovanému filtru
- ▶ Cyklonové odsávání zachytí 95 % prachu
- ▶ Nečistoty se shromažďují v zásuvce, kterou lze snadno vyprázdnit
- ▶ Vhodné pro pískovací box SSK 4

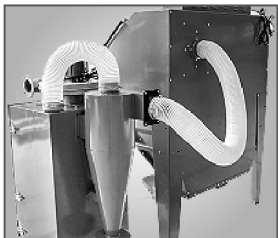

Typ	ZAA 34
Obj. číslo	6204090
Cena bez DPH	16 990 Kč

Průtok vzduchu	15 m ³ /min
Rozměry filtru	320 x 600 mm
Filtrační plocha	4,42 m ²
Min. velikost částic	8 μm
Kapacita odsávání	2,9 kg/h
Příkon motoru	550 W / 230 V
Hladina ak. tlaku	75 db(A)
Rozměry	1 165 x 590 x 480 mm
Hmotnost	50 kg

Volitelné příslušenství	Obj. číslo	Cena bez DPH
Filtrační kartuše pro ZAA 34	6204095	2 690 Kč
Odsávací hadice Ø 100 mm, l = 750 mm	6204096	299 Kč
Odsávací hadice Ø 100 mm, l = 1 500 mm	6204097	599 Kč



Rozsah dodávky

- ▶ Filtrační kartuše
- ▶ Odsávací hadice 0,75 m + 1,5 m

Mobilní pískovačka MSSG 150 A s odsáváním

- ▶ Ideální pro těžko přístupná místa a práci např. na vozidlech
- ▶ Vestavěné odsávání pro čisté okolí
- ▶ Vyjímatelná sběrná nádoba
- ▶ Podvozek s koly umožňuje snadné přesouvání



- ▶ Abrazivo se ihned po zasažení povrchu odsává

Typ	MSSG 105 A
Obj. číslo	6204030
Cena bez DPH	10 490 Kč

Spotřeba vzduchu při 8 bar	420 – 616 l/min
Délka hadice	2,5 m
Objem nádoby	106 l
Max. hmotnost abraziva	16 kg
Zrnitost abraziva	0,1 – 2 mm
Průměr trysky	7 mm
Příkon motoru	1 200 W / 230 V
Rozměry v mm	1 040 x 404 x 612
Hmotnost	27 kg



Rozsah dodávky

- ▶ Pískovací pistole s kartáčem
- ▶ Keramická tryska 7 mm
- ▶ Hadice na stlačený vzduch 2,5 m, Ø 9 mm
- ▶ Nasávací hadice 2,5 m, Ø 12 mm
- ▶ Odpadní hadice 2,5 m, Ø 35 mm

Pískovací pistole



SPB



SPS

Pískovací pistole SPB	2103100	599 Kč
------------------------------	---------	---------------

- ▶ Speciální tvrzená tryska 6 mm
- Objem nádoby: 1 litr
- Pracovní tlak: 4 – 8 bar
- Spotřeba vzduchu: 250 – 300 l/min
- Hmotnost: 0,50 kg

Náhradní tryska SPB/SPS	2103101	149 Kč
--------------------------------	---------	---------------

Pískovací pistole SPS	2103300	599 Kč
------------------------------	---------	---------------

- ▶ Přísávání materiálu ze samostatného zásobníku
- ▶ Tvrzená tryska 6 mm
- ▶ Délka nasávací hadice s trubicí 2 m
- Pracovní tlak: 4 – 8 bar
- Spotřeba vzduchu: 250 – 400 l/min
- Hmotnost: 0,48 kg

Náhradní tryska SPB/SPS	2103101	149 Kč
--------------------------------	---------	---------------



SPS PRO



Náhradní tvrzená tryska



1 MSP

Pískovací pistole SPS PRO	2103550	1 349 Kč
----------------------------------	---------	-----------------

- ▶ Pro pískovací materiál zmitosti do 0,8 mm
- ▶ Délka nasávací hadice 1,7 m, Ø 24/18 mm
- ▶ Tvrzená tryska 6 mm
- Pracovní tlak: 5 – 8 bar
- Spotřeba vzduchu: 320 – 420 l/min

Tvrzená tryska 6 mm pro SPS PRO	2103551	319 Kč
--	---------	---------------

Tvrzená tryska 8 mm pro SPS PRO	2103552	319 Kč
--	---------	---------------

1 Mini pískovací pistole MSP	2103050	1 449 Kč
-------------------------------------	---------	-----------------

- ▶ Ideální pro opravářské, vylepšovací práce a odrezování
- ▶ Vhodná pro pečlivé opracování malých ploch
- ▶ Pro gravírování, matování a čištění různých materiálů, jako např. lakování dílů karoserie, skla nebo ploch z umělé hmoty
- ▶ Šetrná vůči podkladovému materiálu
- ▶ 1,5 m dlouhá tlaková hadice

Rozsah dodávky:

Plastová nádoba na pískovací materiál, 200 g oxidu hlinitého v plastové nádobě s víkem, adaptér s regulačním šroubem, adaptér přípojka 1/4" IG, tlaková hadice 1,5 m

- Pracovní tlak: 2 – 2,5 bar
- Spotřeba vzduchu: cca 200 l/min

Náhradní tryska pro MSP	2103051	69 Kč
--------------------------------	---------	--------------

Základní řada příklepových utahováků ISS-C

- ▶ Vhodné pro autoservis, dílnu i průmysl
- ▶ Díky svému kompaktní konstrukci jsou vhodné pro těžko přístupná místa
- ▶ **Výkonný dvojitý kladívkový příklep**
- ▶ Tři stupně nastavení utahovacího momentu v obou směrech
- ▶ Velmi nízká hmotnost a kompaktní konstrukce při maximálním výkonu
- ▶ Kompozitní pouzdro z nárazuvzdorného plastu
- ▶ Držadlo izoluje proti vibracím a chladu
- ▶ Odvedení odpadního vzduchu držadlem zamezuje víření prachu



	ISS 1/2" Super MINI	ISS-C 1/2" Compact PRO	ISS-C 1/2" PRO	ISS-C 3/4" PRO
Objednávací číslo	2401465	2401470	2401475	2401485
Cena bez DPH	3 890 Kč	3 990 Kč	4 490 Kč	7 990 Kč
Upnutí	1/2"	1/2"	1/2"	3/4"
Spotřeba vzduchu max. / průměrná	590 / 209 l/min	366 / 128 l/min	538 / 188 l/min	580 / 200 l/min
Pracovní tlak	6,2 bar	6,2 bar	6,2 bar	6,2 bar
Utahovací moment	L: 230 / 330 / 400 Nm P: 228 / 313 / 372 Nm	L: 200 / 350 / 500 Nm P: 200 / 360 / 500 Nm	L: 450 / 600 / 800 Nm P: 510 / 630 / 770 Nm	L: 800 / 1 200 / 1 600 Nm P: 810 / 1 230 / 1 620 Nm
Rozměry	98 × 63 × 177 mm	153 × 56 × 192 mm	183 × 70 × 206 mm	215 × 87 × 232 mm
Hmotnost	1,1 kg	1,2 kg	1,9 kg	3,4 kg

Průmyslové příklepové utahováky ISS-TT

Technologie Twin Turbo – vysoký točivý moment při zachování kompaktní konstrukce a nízké hmotnosti.

- ▶ **Dvojitý kladívkový příklep**
- ▶ Inovativní Twin Turbo mechanismus s osmi lamelami zvyšuje výkon o 25 % při zachování kompaktních rozměrů

Novinka



TWIN TURBO

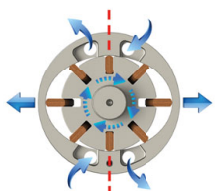

▶ Hlava otočná o 360°, naklopitelná o ±60°

	ISS-TT 1/2" Mini Composite	ISS-TT 1/2" Composite	ISS-TT 3/4" Composite	ISS-TTM 1/2"
Objednávací číslo	2401372	2401374	2401376	2401370
Cena bez DPH	5 090 Kč	12 490 Kč	12 490 Kč	4 790 Kč
Upnutí	1/2"	1/2"	3/4"	1/2"
Pracovní tlak	6,3 bar	6,3 bar	6,3 bar	6,3 bar
Připojení	1/4"	3/8"	1/4"	1/4"
Spotřeba vzduchu Max. / Průměrná	450 / 132 l/min	450 / 132 l/min	450 / 132 l/min	450 / 132 l/min
Utahovací moment	P: 540 Nm L: 680 Nm	P: 950 Nm L: 1 350 Nm	P: 1 900 Nm L: 2 170 Nm	P: 540 Nm L: 500 Nm
Hmotnost	1,3 kg	1,6 kg	4,6 kg	1,3 kg

Průmyslový přiklepový utahovák IS 1/2" MINI

- ▶ Pro náročné použití v oblasti autopřemyslu, na montážních linkách i v zemědělství
- ▶ **Dvojitý kladívkový přiklep**
- ▶ Odvod odpadního vzduchu držadlem zamezuje víření prachu
- ▶ Nízké vibrace



Úhlový přiklepový utahovák WSS 1/2" HT PRO

- ▶ Ideální pro těžko dostupná místa, díky velmi kompaktní konstrukci
- ▶ Jednoduchý kladívkový přiklep
- ▶ Snadné nastavení utahovacího momentu a směru otáčení jednou rukou
- ▶ Tři stupně nastavení utahovacího momentu v pravém chodu
- ▶ Vyšší výkon díky přímému pohonu a poloze motoru v hlavě utahováku
- ▶ Pogumovaná, ergonomicky tvarovaná rukojeť - protiskluzová, izoluje proti chladu a tlumí vibrace



	IS 1/2" MINI	WSS 1/2" HT PRO
Objednací číslo	2401213	2401575
Cena bez DPH	3 590 Kč	3 990 Kč
Upnutí	1/2" čtyřhran	1/2"
Spotřeba vzduchu	cca 420 l/min	cca 130 l/min - průměrná
Pracovní tlak	6,3 bar	6,3 bar
Utahovací moment	P: 300, 530, 830 Nm, L: max. 850 Nm	P: 231/259/278 Nm L: 185 Nm
Hmotnost	1,2 kg	1,2 kg

Robustní profi utahovák s dvojitým kladívkovým přiklepem ISS 1" PRO / PRO L

- ▶ Vhodné zejména pro nákladní automobily, dopravce, automobilové dílny, autobusové dopravce
- ▶ Tři stupně nastavení utahovacího momentu v obou směrech
- ▶ Nízké vibrace
- ▶ Odvedení odpadního vzduchu držadlem zamezuje víření prachu
- ▶ Lehký materiál izoluje proti chladu



	ISS 1" PRO	ISS 1" PRO L
Objednací číslo	2401490	2401495
Cena bez DPH	12 990 Kč	13 990 Kč
Upnutí	1"	1"
Max. utahovací moment	2 441 Nm	2 441 Nm
Spotřeba vzduchu max. / průměrná	750 / 411 l/min	750 / 411 l/min
Pracovní tlak	6,2 bar	6,2 bar
Utahovací moment	P: 1 460 / 1 870 / 2 060 Nm L: 1 420 / 1 830 / 2 100 Nm	P: 1 340 / 1 760 / 1 960 Nm L: 1 350 / 1 760 / 2 030 Nm
Rozměry	324 x 116 x 175 mm	492 x 116 x 175 mm
Hmotnost	6,5 kg	7,5 kg

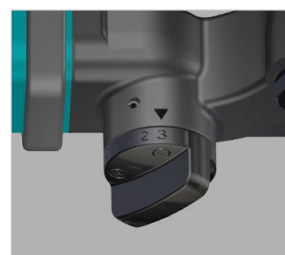

- ▶ Tři stupně nastavení utahovacího momentu v obou směrech

Průmyslový příklepový utahovák 3/4"

- ▶ Příruční příklepový utahovák s kompozitovým krytem
- ▶ **Dvojitý kladivkový příklep**, odvod odpadního vzduchu držadlem
- ▶ Tři stupně utahovacího momentu v pravém chodu



	Příklepový utahovák IS 3/4" Komposit
Objednáací číslo	2401260
Cena bez DPH	4 990 Kč
Upnutí	3/4" čtyřhran
Spotřeba vzduchu	510 l/min
Pracovní tlak	6,3 bar
Utahovací moment	P: 3 stupně L: 1 220 Nm
Hmotnost	3,2 kg

Příklepové utahováky – sady

SS 1/4" – sada

- ▶ Lehký utahovák pro povolání šroubů i zapalovacích svíček
- ▶ Díky nastavitelnému utahovacímu momentu ve čtyřech stupních lze zabránit strhnutí šroubů
- ▶ Přepínání pravého a levého chodu lze provést jednou rukou
- ▶ Odvod odpadního vzduchu držadlem s izolací proti chladu a vibracím
- ▶ Sada obsahuje: dlouhé utahovací ořechy 8, 9, 10, 11 a 12 mm, kulový kloub a prodlužovací nástavec



	Příklepový utahovák SS 1/4" – sada
Objednáací číslo	2401050
Cena bez DPH	4 690 Kč
Upnutí	1/4" čtyřhran
Spotřeba vzduchu	300 l/min
Pracovní tlak	6,3 bar
Utahovací moment	P: 10/20/30/40 Nm
Hmotnost	0,9 kg

A jakou kvalitu má váš stlačený vzduch?

Pro životnost pneumatického nářadí je klíčové jeho mazání a čistota stlačeného vzduchu.

Dbejte na to, aby vždy byl předřazen odlučovač kondenzátu a olejovač na přimazávání stlačeného vzduchu.

Pokud nebude nářadí během provozu přimazáváno, dojde k jeho vážnému poškození.

Všechny potřebné produkty naleznete v kapitole Úprava stlačeného vzduchu (od str. 62).



Příslušenství



1 Sada utahovacích ořechů 1/2"



2 Sada utahovacích ořechů 3/4"



3 Sada utahovacích ořechů 1"

1 Sada utahovacích ořechů 1/2" – 10 ks	2400001	529 Kč
▶ Zesílené provedení		
▶ Tvrdžené		
▶ V kovové krabici		
▶ Velikosti: 10, 11, 12, 13, 15, 17, 19, 21, 22, 24		
2 Sada utahovacích ořechů 3/4" – 8 ks	2400002	1 769 Kč
▶ Velikosti: 26, 27, 29, 30, 32, 35, 36, 38		
3 Sada utahovacích ořechů 1" – 7 ks	2400003	2 290 Kč
▶ Velikosti: 24, 27, 30, 32, 35, 36, 38		

SS 1/2" – sada

- ▶ Příklepový utahovák s kladívkovým příklepem
- ▶ Sada obsahuje:
 - Utahovací ořechy 9, 10, 11, 13, 14, 17, 19, 22, 24 a 27 mm, prodlužovací nástavec, olejníčka, hadicový přimazávač a inbusový klíč



	Příklepový utahovák SS 1/2" – sada
Objednací číslo	2401100
Cena bez DPH	1 799 Kč
Upnutí	1/2" čtyřhran
Spotřeba vzduchu	360 l/min
Pracovní tlak	6 bar
Utahovací moment	L: 320 Nm
Hmotnost	2,2 kg

SS 1/2" Komposit – sada

- ▶ Příruční příklepový utahovák s kompozitovým krytem
- ▶ Dvojitý kladívkový příklep
- ▶ Odpadní vzduch je odváděn držadlem
- ▶ Sada obsahuje: Utahovací ořechy 9, 10, 11, 13, 14, 17, 19, 22, 24 a 27 mm, prodlužovací nástavec, olejníčka, hadicový přimazávač a inbusový klíč.



	Příklepový utahovák SS 1/2" Komposit – sada
Objednací číslo	2401220
Cena bez DPH	3 390 Kč
Upnutí	1/2" čtyřhran
Spotřeba vzduchu	420 l/min
Pracovní tlak	6,3 bar
Utahovací moment	P: 3 stupně L: 560 Nm
Hmotnost	2,1 kg



4 Utahovací nástavce 1/2" pro kola z lehkých slitin

4	Utahovací ořechy 1/2" pro kola z lehkých slitin	2400010	599 Kč
	<ul style="list-style-type: none"> ▶ Opláštění z umělé hmoty chrání kola před poškozením ▶ Velikosti 17, 19, 21 mm ▶ Délka 85 mm 		



5 Hadicový přimazávač



6 Magnetický držák (Příklepový utahovák a utahovací nástavce nejsou součástí dodávky)

5	Hadicový přimazávač	2310010	269 Kč
6	Magnetický držák	2400050	949 Kč
	<ul style="list-style-type: none"> ▶ Dva silné magnety ▶ Nosnost 10 kg 		

Ráčnové utahováky

- ▶ Jednoduché nastavení směru otáčení na hlavici
- ▶ Regulace utahovacího momentu na rukojeti
- ▶ Pogumovaná, ergonomicky tvarovaná rukojeť izolujícími proti chladu a tlumící vibrace
- ▶ Nízká hmotnost a kompaktní tvar
- ▶ Odvedení odpadního vzduchu držadlem zamezuje víření prachu
- ▶ Pogumovaná ráčnová hlava chrání obrobek před poškozením



	Ráčnový utahovák RS 1/4" VT PRO	Ráčnový utahovák RS 1/2" VT PRO	Ráčnový přiklepový utahovák SRS 1/2" HT PRO
Objednáací číslo	2401560	2401565	2401570
Cena bez DPH	2 390 Kč	2 390 Kč	3 790 Kč
Upnutí	1/4"	1/2"	1/2"
Otáčky	200 ot/min	150 ot/min	600 ot/min
Utahovací moment max.	41 Nm	68 Nm	122 Nm
Spotřeba vzduchu	122 l/min	124 l/min	90 l/min
Pracovní tlak	6,2 bar	6,2 bar	6,2 bar
Rozměry	196 × 41 × 49 mm	256 × 48 × 56 mm	280 × 46 × 56 mm
Hmotnost	0,5 kg	1,2 kg	1,28 kg

Ráčnové utahováky – sady

Ráčnový utahovák RS 3/8" PRO – sada

- ▶ Malý příruční utahovák pro práce na těžko přístupných místech (délka pouze 140 mm) s bohatým příslušenstvím
- ▶ Pogumovaná ráčnová hlavice umožňuje pracovat i s citlivými materiály
- ▶ Jednoduché nastavení směru otáčení na hlavici



	Ráčnový utahovák RS 3/8" PRO – sada
Objednáací číslo	2401505
Cena bez DPH	3 990 Kč
Upnutí	3/8" čtyřhran
Otáčky	110 ot/min
Utahovací moment max.	27 Nm
Spotřeba vzduchu	220 l/min
Pracovní tlak	6,3 bar
Rozměry	délka 140 mm
Hmotnost	0,4 kg

Ráčnový utahovák LR S 1/2" – sada

- ▶ Pogumovaná ráčnová hlavice umožňuje pracovat i s citlivými materiály
- ▶ Ergonomická plastová rukojeť s izolací proti chladu a vibracím
- ▶ Jednoduché nastavení směru otáčení na hlavici
- ▶ Otočná přípojka
- ▶ 4 ks ořechů 11, 12, 13, 14 mm, prodlužovací nástavec, 4 utahovací bity, adaptér pro utahovací bity. V praktickém plastovém kufříku.



	Ráčnový utahovák LR S 1/2" – sada
Objednáací číslo	2401550
Cena bez DPH	1 599 Kč
Upnutí	1/2" čtyřhran
Otáčky	160 ot/min
Utahovací moment max.	60 Nm
Spotřeba vzduchu	390 l/min
Pracovní tlak	6 bar
Rozměry	délka 140 mm
Hmotnost	1,2 kg

Vřtačky

BM R+L PRO

- ▶ Robustní řumyslové provedení, řpřruční vřtačka na dřevo i kov
- ▶ Rychloupínací sklíčidlo
- ▶ Přepínání chodu vpravo/vlevo
- ▶ Nízka hmotnost a kompaktní tvar
- ▶ Ergonomicky tvarovaná rukojeť s izolací proti chladu a vibracím
- ▶ Vhodné pro výrobu i dílnu



	Vřtačka BM R+L PRO
Objednací číslo	2404100
Cena bez DPH	1 199 Kč
Rozsah upnutí	1 – 10 mm
Vřtačí výkon ocel	10 mm
Vřtačí výkon dřevo	20 mm
Volnoběžné otáčky	1 800 ot/min
Spotřeba vzduchu	360 l/min
Pracovní tlak	6 bar
Hmotnost	1,1 kg

BM-C 10 PRO

- ▶ Robustní řumyslové provedení, řpřruční vřtačka na dřevo i kov
- ▶ Nízka hmotnost a kompaktní tvar



	BM-C 10 PRO
Objednací číslo	2404110
Cena bez DPH	2 290 Kč
Rozsah upnutí	1 – 10 mm
Vřtačí výkon ocel	10 mm
Vřtačí výkon dřevo	20 mm
Volnoběžné otáčky	2 000 ot/min
Spotřeba vzduchu	238 l/min - řprůměrná
Pracovní tlak	6,2 bar
Rozměry	195 x 43 x 157 mm
Hmotnost	1 kg

Úhlová vřtačka WB 10-1 PRO

- ▶ Výkonný dvojřtý řpřevod pro hladký chod a dlouhou řivotnost
- ▶ Ergonomická, protiskluzová rukojeť
- ▶ Rychloupínací sklíčidlo 1 – 10 mm
- ▶ Nízka hmotnost a kompaktní design



	Vřtačka WB 10-1 PRO
Objednací číslo	2404120
Cena bez DPH	2 790 Kč
Rozsah upnutí	1 – 10 mm
Vřtačí výkon ocel	10 mm
Vřtačí výkon dřevo	20 mm
Volnoběžné otáčky	1 400 ot/min
Spotřeba vzduchu řprůměrná	175 l/min
Pracovní tlak	6,2 bar
Hmotnost	1,2 kg

BM-C 13 PRO

- ▶ Vzhledem k vysokému tořivému momentu a nízkým otáčkám je vhodná také pro nástroje s velkými řprůměry (např. míchadla)
- ▶ Kompozitní pouzdro z nřazuvzdorného plastu
- ▶ Nízka hmotnost a kompaktní tvar
- ▶ Pogumovaná, ergonomicky tvarovaná rukojeť
- ▶ Odvedení odpadního vzduchu řdržadlem



	BM-C 13 PRO
Objednací číslo	2404115
Cena bez DPH	2 890 Kč
Rozsah upnutí	2 – 13 mm
Vřtačí výkon ocel	13 mm
Vřtačí výkon dřevo	25 mm
Volnoběžné otáčky	800 ot/min
Spotřeba vzduchu	238 l/min - řprůměrná
Pracovní tlak	6,2 bar
Rozměry	219 x 43 x 157 mm
Hmotnost	1,3 kg

Šroubováky

Pistolový šroubovák PS-C PRO

- ▶ Kluzná spojka pro přesné řízení točivého momentu
- ▶ Plynulá regulace utahovacího momentu
- ▶ Jednoruční přepínání směru chodu
- ▶ Rychlá a snadná výměna bitů s rychlým upínáním
- ▶ Kompozitní pouzdro z nárazuvzdorného plastu
- ▶ Pogumovaná, ergonomicky tvarovaná rukojeť izolujícími proti chladu a tlumící vibrace
- ▶ Odvedení odpadního vzduchu držadlem zamezuje víření prachu
- ▶ Nízká hmotnost



	Pistolový šroubovák PS-C PRO
Objednací číslo	2404125
Cena bez DPH	2 990 Kč
Otáčky	1 800 /min
Utahovací moment	3 – 8 Nm
Spotřeba vzduchu	238 l/min - průměrná
Pracovní tlak	6,2 bar
Hmotnost	1,1 kg

Pro životnost pneunářadí je kvalita stlačeného vzduchu klíčová.

Správné mazání a čistota stlačeného vzduchu významně prodlužuje životnost pneumatického nářadí. Dbejte na to, aby vždy byl předřazen odlučovač kondenzátu a olejovač na přimazávání stlačeného vzduchu.

Pokud nebude nářadí během provozu správně přimazáváno, dojde k jeho vážnému poškození.

Všechny potřebné produkty naleznete v kapitole Úprava stlačeného vzduchu (od str. 54).



Přímocharé pily

- ▶ K řezání např. plastů, dřeva, hliníku a plexiskla
- ▶ Bezpečné vedení pomocí dorazu
- ▶ S bezpečnostní pojistkou proti neúmyslnému zapnutí
- ▶ Také s kompozitovým krytem z plastu odolného proti nárazu
- ▶ Pogumovaná rukojeř chrání před chladem
- ▶ Odpadní vzduch je odváděn držadlem

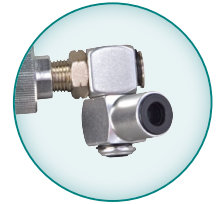

Otočný spojovací kloub

	Přímochará pila/pilník USF mini	Přímochará pila/pilník USF PRO	Přímochará pila US-C PRO
Objednací číslo	2404640	2404630	2404670
Cena bez DPH	3 890 Kč	1 749 Kč	4 490 Kč
Rychlost kmitání	7 500 /min	7 500 /min	9500 /min
Řezný výkon ocel max.	1,2 mm	1,6 mm	1,6 mm
Řezný výkon hliník max.	2,4 mm	3,2 mm	3,2 mm
Zdvih	10 mm	10 mm	10 mm
Spotřeba vzduchu	200 l/min	200 l/min	133 l/min
Pracovní tlak	6,3 bar	6,3 bar	6,2 bar
Hmotnost	0,5 kg	0,75 kg	0,5 kg



Bi-metallové pilové plátky pro USF mini / USF PRO / US Komposit PRO / USC PRO

Pilové plátky KS Zt 18 (3 ks)	2404608	199 Kč
Pilové plátky KS Zt 24 (3 ks)	2404610	199 Kč
Pilové plátky KS Zt 34 (3 ks)	2404614	199 Kč

Příslušenství pro USF mini

Pilníky pro USF mini (5 ks)	2404645	749 Kč
-----------------------------	---------	---------------

Jehlové oklepávače

- ▶ Ideální k odstranění rzi a starých nánosů na ráfcích, rámových konstrukcích a úzkých místech u pevných kovových dílů (ne plechových)
- ▶ Vhodné také k oklepání strusky při svařování, barvy, omítky a betonu, i ke zpracování kamene
- ▶ Dlouhá životnost jehel ze speciální oceli



1 NE PRO

2 NP PRO

3 Jehlový oklepávač - nástavec

1 Jehlový oklepávač NE PRO 2402620 2 990 Kč

- ▶ Malý a kompaktní s robustním celokovovým krytem
- ▶ 12 jehel, \varnothing 3 mm
- ▶ Rychlá výměna jehel pomocí upínacího šroubu bez použití nřadí

Počet úderů: 3 800 /min
 Spotřeba vzduchu: 170 l/min
 Rozměry jehel: 125 mm, \varnothing 3 mm
 Pracovní tlak: max. 6,3 bar
 Hmotnost: 1,2 kg

Nřhradní sada jehel (NE PRO) 2402625 359 Kč

- ▶ 12 jehel, délka 125 mm, \varnothing 3 mm

2 Jehlový oklepávač – pistole NP PRO 2402640 5 490 Kč

- ▶ Ergonomický tvar pistole, izolované držadlo a odvod odpadního vzduchu směrem dopředu
- ▶ 19 jehel, \varnothing 3 mm

Počet úderů: 3 200 /min
 Délka jehel: 180 mm, \varnothing 3 mm
 Spotřeba vzduchu: 170 l/min
 Pracovní tlak: max. 6,3 bar
 Hmotnost: 2,6 kg

3 Jehlový oklepávač – nástavec pro kladiva MHU, MHB PRO a MHV PRO 2402600 899 Kč

Nřhradní sada jehel (NP PRO) 2402605 359 Kč

- ▶ 19 jehel, délka 120 mm, \varnothing 3 mm.

Prodloužené úhlové brusky

► K broušení a řezání i na špatně dostupných místech



Ochranný kryt lze přestavit v osmi polohách



Regulace rychlosti otáček na rukojeti



Prodloužená úhlová bruska TWS PRO 2403490 4 590 Kč

- Regulátor otáček na rukojeti
- Regulátor průtoku vzduchu na držadle s bezpečnostní pojistkou proti nechtěnému spuštění
- Zadní odvod odpadního vzduchu
- K broušení a řezání i na špatně dosažitelných místech
- Ergonomické protiskluzové a antivibrační držadlo
- Praktický otočný ochranný kryt

Průměr kotouče: 100 mm Spotřeba vzduchu: cca 530 l/min
Otáčky: 17 000 ot/min Hmotnost: 1,8 kg
Pracovní tlak: 6,3 bar

Řezný kotouč Ø 100 mm 2403495 65 Kč

- 100 mm × 0,8 mm × 9,6 mm

Prodloužená úhlová bruska TWS Super 2403491 4 990 Kč

- Regulátor otáček na rukojeti
- Bezpečnostní pojistka proti nechtěnému spuštění
- Ergonomické protiskluzové a antivibrační držadlo
- Výška hlavy pouze 39 mm
- Ochranný kryt lze přestavit do více poloh
- Rychlá výměna kotouče
- Dodáváno včetně 1 ks kotouče

Průměr kotouče: 100 mm Spotřeba vzduchu: cca 480 l/min
Otáčky: 14 000 ot/min Hmotnost: 1,4 kg
Pracovní tlak: 6,3 bar

Řezný kotouč Ø 100 mm 2403495 65 Kč

- 100 mm × 0,8 mm × 9,6 mm

Univerzální bruska

- Pro čištění karoserií
- S ergonomickým protiskluzovým a antivibračním držadlem
- Bezpečnostní pojistka proti nechtěnému spuštění
- Postranní držadlo

Příslušenství v sadě



Gumový kotouč žlutý



Drátěný kartáč hrubý 23 mm

1 Univerzální bruska UE PRO 2403800 8 990 Kč

- Sada obsahuje: Univerzální bruska UE Pro, unašeč 11 mm, unašeč 23 mm, jemný kartáč 11 mm, jemný kartáč 23 mm, hrubý kartáč 11 mm, hrubý kartáč 23 mm, gumový kotouč žlutý.

Spotřeba vzduchu: cca 530 l/min
Otáčky: 3 500 ot/min
Pracovní tlak: 6,3 bar
Hmotnost: 1,4 kg

3 Unašeč 11 mm 2403840 409 Kč

- Pro drátěné kotouče šířka 11 mm

4 Unašeč 23 mm 2403845 409 Kč

- Pro drátěné a gumové kotouče šířka 23 mm

5 Unašeč pro jeden kotouč pro hrubé čištění 2403860 409 Kč

6 Unašeč pro dva kotouče pro hrubé čištění 2403865 409 Kč

Úhlová bruska WS 125 PRO

- ▶ Pro běžné brusné kotouče \varnothing 125 mm
- ▶ Univerzálně použitelná pro hrubé broušení i řezání



	WS 125 PRO
Objednací číslo	2403470
Cena bez DPH	3 590 Kč
Průměr kotouče	125 mm
Volnoběžné otáčky	10 000 ot/min
Spotřeba vzduchu	490 l/min
Pracovní tlak	6,3 bar
Hmotnost	1,7 kg

Průmyslová úhlová bruska IWS 125-2 PRO

- ▶ Univerzálně použitelná pro hrubé broušení i řezání
- ▶ Pro běžné brusné kotouče do \varnothing 125 mm
- ▶ S bezpečnostní pojistkou proti neúmyslnému zapnutí
- ▶ Pogumovaná, ergonomicky tvarovaná rukojeť
- ▶ Antivibrační rukojeť snižuje přílišné namáhání během práce
- ▶ Snadná aretace vřetene
- ▶ Nastavení ochranného krytu
- ▶ Odvedení odpadního vzduchu držadlem



Volitelné příslušenství:
Rychloupínací matice
 Obj. číslo: 2403484
 Cena bez DPH: **249 Kč**

	IWS 125-2 PRO
Objednací číslo	2403483
Cena bez DPH	4 990 Kč
Průměr kotouče	125 mm
Volnoběžné otáčky	12 000 ot/min
Spotřeba vzduchu	326 l/min - průměrná
Pracovní tlak	6,2 bar
Hmotnost	2 kg



- 3 Unašeč 11 mm 5 Unašeč pro jeden kotouč pro hrubé čištění 7 Drátěný kartáč jemný 11 mm
- 4 Unašeč 23 mm 6 Unašeč pro dva kotouče pro hrubé čištění 8 Drátěný kartáč jemný 23 mm



- 9 Drátěný kartáč hrubý 11 mm 11 Gumový kotouč žlutý
- 10 Drátěný kartáč hrubý 23 mm 12 Gumový kotouč šedý 13 Kotouč na hrubé čištění

Jemné kartáče (rovné dráty \varnothing 0,5 mm)

- ▶ K odstraňování rzi a laku, atd

7	Drátěný kartáč jemný 11 mm	2403820	359 Kč
8	Drátěný kartáč jemný 23 mm	2403825	359 Kč

Hrubé kartáče (zahnuté dráty \varnothing 0,5 mm)

- ▶ Pro hrubé čistící práce, pro odstraňování nátěru z podvozku vozidel...

9	Drátěný kartáč hrubý 11 mm	2403830	359 Kč
10	Drátěný kartáč hrubý 23 mm	2403835	359 Kč

11 Gumový kotouč žlutý

2403810 529 Kč

- ▶ K odstraňování nálepek, foliových štítků, lepicí pásky atd.

12 Gumový kotouč šedý

2403815 529 Kč

- ▶ K odstraňování vodou rozpustných laků

13 Kotouč na hrubé čištění

2403850 199 Kč

- ▶ K odstraňování rzi, lepidel, laku...
- ▶ Pro unášecí kolo (obj. č. 2403865) jsou nutné dva kotouče

Stopkové brusky

- ▶ Nízká hmotnost a kompaktní konstrukce
- ▶ Ergonomicky tvarované držadlo s izolací proti chladu a vibracím
- ▶ Nastavitelný odvod odpadního vzduchu vzad zabraňuje rozvíření prachu
- ▶ Spoušť s bezpečnostní pojistkou a plynulou regulací otáček
- ▶ K broušení, odstraňování otřepů, frézování...
- ▶ Upínací kleštiny 3 a 6 mm

ST VS PRO

- ▶ Také jako sada, obj.č. 2403266



	WST VS PRO	WST 115 VS PRO	ST VS PRO	ST XL VS PRO	ST Mini PRO	WST Mini PRO	ST XXL Mini PRO
Objednáací číslo	2403260	2403275	2403265	2403270	2406300	2406305	2406302
Cena bez DPH	2 190 Kč	2 490 Kč	1 749 Kč	2 290 Kč	1 599 Kč	2 490 Kč	2 390 Kč
Volnoběžné otáčky	20 000 ot/min	20 000 ot/min	25 000 ot/min	25 000 ot/min	25 000 ot/min	18 000 ot/min	25 000 ot/min
Spotřeba vzduchu cca	120 l/min (průměr)	120 l/min (průměr)	120 l/min (průměr)	120 l/min (průměr)	84 l/min (průměr)	84 l/min (průměr)	84 l/min (průměr)
Pracovní tlak	6,2 bar	6,2 bar	6,2 bar	6,2 bar	6,3 bar	6,3 bar	6,3 bar
Rozměry v mm	166 × 44 × 83	193 × 50 × 83	176 × 43 × 70	274 × 43 × 70	115 × 36 × 66	162 × 69 × 66	241 × 36 × 66
Hmotnost	0,64 kg	0,65 kg	0,50 kg	0,70 kg	0,29 kg	0,43 kg	0,60 kg

Přesná stopková bruska

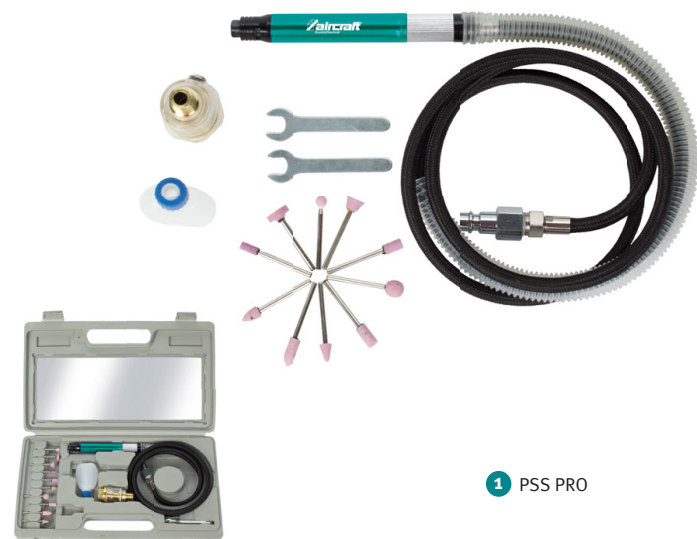

1 PSS PRO

Gravírovací pero



2 GS PRO

1	Přesná stopková bruska PSS PRO – sada	2403120	999 Kč
	▶ K broušení, leštění a frézování modelů, nářadí a přípravků		
	▶ Sada obsahuje: 10 ks brusných nástavců (upnutí 3 mm), olejníčku, hadicový přimazávač, nářadí a kufřík		
	Otáčky: 56 000 ot/min	Spotřeba vzduchu: 170 l/min	
	Pracovní tlak: max. 6,3 bar	Hmotnost: 0,2 kg	
	Sada brusných nástavců pro PSS PRO (10 ks)	2403121	209 Kč

2	Gravírovací pero GS PRO	2403110	2 990 Kč
	▶ K popisu kovu, plechu, plastu, kamene, mramoru a jiných materiálů s hladkým a tvrdým povrchem		
	Spotřeba vzduchu:	60 l/min	
	Pracovní tlak:	6 bar	
	Počet kmitů:	13 000 /min	
	Výška zdvihu:	1,2 mm	
	Hmotnost:	0,19 kg	



ST VS PRO - sada

- Brusné nástavce 10 ks (stopka 3 a 6 mm), vsuvka do rychlospojky, upínací klíč, kufřík



STS - sada

- Upínací kleštiny 3 a 6 mm, brusné nástavce 10 ks (stopka 3 a 6 mm), vsuvka do rychlospojky, montážní klíče, nádobka s olejem, kufřík



Sada brusných nástavců



Sada brusných válečků

	ST VS PRO - sada	STS - sada
Objednáací číslo	2403266	2403190
Cena bez DPH	2 090 Kč	999 Kč
Volnoběžné otáčky	25 000 ot/min	24 000 ot/min
Spotřeba vzduchu	120 l/min - průměrná	max. 270 l/min
Pracovní tlak	6,2 bar	6,3 bar
Rozměry	176 × 43 × 70 mm	
Hmotnost	0,5 kg	0,6 kg

Sada brusných nástavců	2403150	249 Kč
------------------------	---------	--------

- Obsahuje 10 ks brusných nástavců (stopka 3 a 6 mm)

Sada brusných válečků, 4 ks	2403152	309 Kč
-----------------------------	---------	--------

- Sada brusných válečků (stopka 3 nebo 6 mm) se čtyřmi brusnými kroužky Ø 9/12/18/25 mm

Brusky

- Kompozitové provedení s ergonomickou plastovou rukojetí chránící před vibracemi
- Kompaktní brusky pro práce na obtížně přístupných místech
- Jsou vhodné především pro broušení rovných i zakřivených ploch



4 ESS 150 Komposit PRO



5 SWS 180 PRO



3 Delta bruska DS

3 Delta bruska DS	2403500	4 890 Kč
-------------------	---------	----------

- S odsáváním (nosný podklad se čtyřmi otvory)

Otáčky: 11 000 ot/min	Pracovní zdvih: 3,2 mm
Spotřeba vzduchu: 480 l/min	Brusná plocha: 70 × 95 mm
Pracovní tlak: max. 6,3 bar	Hmotnost: 0,8 kg

Brusný papír 60 pro DS (10 ks)	2403504	319 Kč
Brusný papír 80 pro DS (10 ks)	2403506	249 Kč
Brusný papír 100 pro DS (10 ks)	2403508	169 Kč
Brusný papír 120 pro DS (10 ks)	2403510	169 Kč
Brusný papír 180 pro DS (10 ks)	2403512	169 Kč

4 Excentrická bruska ESS 150 Komposit PRO	2403450	5 290 Kč
---	---------	----------

- S odsáváním (nosný podklad se šesti otvory)
- Včetně odsávací hadice a textilního filtračního sáčku

Otáčky: 10 000 ot/min	Pracovní zdvih: 5 mm
Spotřeba vzduchu: 350 l/min	Ø brusného talíře: 150 mm
Pracovní tlak: max. 6,3 bar	Hmotnost: 0,9 kg

Brusný talíř pro ESS 150	2403402	429 Kč
--------------------------	---------	--------

5 Vibrační bruska SWS 180 PRO	2403520	5 990 Kč
-------------------------------	---------	----------

- S odsáváním (nosný podklad s osmi otvory)
- Včetně odsávací hadice a textilního filtračního sáčku

Otáčky: 8 500 ot/min	Pracovní zdvih: 3,2 mm
Spotřeba vzduchu: 360 l/min	Rozměr brus. plochy: 100 × 180 mm
Pracovní tlak: max. 6,3 bar	Hmotnost: 1,4 kg

Brusný papír 80 pro SWS 180 (bal. 5 ks)	2403580	60 Kč
Brusný papír 100 pro SWS 180 (bal. 5 ks)	2403521	60 Kč
Brusný papír 120 pro SWS 180 (bal. 5 ks)	2403522	60 Kč
Brusný papír 180 pro SWS 180 (bal. 5 ks)	2403528	60 Kč

Brusky / Nářadí k oddělování, řezání a děrování



1 BS-C 10 PRO VS



Rameno je otočné o 360°



2 BS-C 20 PRO VS



3 BDS PRO

1 Pásová bruska BS-C 10 PRO VS 2403770 3 790 Kč

- K odrezování, odstraňování otřepů, broušení...
- **Rameno otočné o 360° usnadňuje broušení těžko přístupných míst**
- Automatické napínání brusného pásu

Rozměry brus. pásu: 10 × 330 mm Otáčky: 18 000 ot/min
Pracovní tlak: max. 6 bar Spotřeba vzduchu: 400 l/min
Hmotnost: 0,77 kg

Brusný pás 10 × 330 mm, P 40 (5 ks)	2403706	109 Kč
Brusný pás 10 × 330 mm, P 60 (5 ks)	2403707	109 Kč
Brusný pás 10 × 330 mm, P 80 (5 ks)	2403708	109 Kč
Brusný pás 10 × 330 mm, P 120 (5 ks)	2403712	109 Kč
Brusný pás 10 × 330 mm, P 180 (5 ks)	2403718	109 Kč

2 Pásová bruska BS-C 20 PRO VS 2403780 5 290 Kč

- Rameno otočné o 360°, automatické napínání brusného pásu
- Rozměry brus. pásu: 20 × 520 mm Otáčky: 18 000 ot/min
Pracovní tlak: max. 6 bar Spotřeba vzduchu: 400 l/min
Hmotnost: 0,96 kg

Brusný pás P 40 20 × 520 mm (5 ks)	2403756	129 Kč
Brusný pás P 60 20 × 520 mm (5 ks)	2403757	129 Kč
Brusný pás P 80 20 × 520 mm (5 ks)	2403758	129 Kč
Brusný pás P 120 20 × 520 mm (5 ks)	2403762	129 Kč
Brusný pás P 180 20 × 520 mm (5 ks)	2403764	129 Kč

3 Přímá vibrační bruska BDS PRO 2403600 2 490 Kč

- Pro broušení velkých ploch, na dřevo i kov
- Brusná plocha: 65 × 390 mm Pracovní zdvih: 25 mm
Otáčky: 3 000 ot/min Pracovní tlak: max. 6,3 bar
Spotřeba vzduchu: 320 l/min Hmotnost: 2,54 kg

Pneumatické nářadí k dělení, řezání a děrování

- Kompozitový kryt z plastu odolného proti nárazu
- Ergonomicky tvarovaná, gumová rukojeť s izolací proti chladu a vibracím



1 BN PRO



2 BS Komposit PRO

Oboustranný řez bez ohybu materiálu



3 LAG PRO

1 Vystřihovačka plechu BN PRO 2404550 2 190 Kč

- K řezání a tvarování při výrobě karosérií a modelů
- Pro úzké poloměry řezu, vhodná i pro zaoblená místa
- Max. tloušťka materiálu: 1,6 mm hliník, 1,2 mm ocel

Pracovní tlak: max. 6,3 bar Spotřeba vzduchu: 300 l/min
Počet zdvihů: 2 600 za min Šířka řezu: 5 mm
Hmotnost: 1,1 kg

2 Nůžky na plech BS Komposit PRO 2404450 2 290 Kč

- Max. tloušťka materiálu: 1,6 mm hliník, 1,2 mm ocel

Pracovní tlak: max. 6,3 bar Spotřeba vzduchu: 420 l/min
Počet zdvihů: 2 600 za min Šířka řezu: 5 mm
Hmotnost: 1,3 kg

3 Lemovačka a děrovačka 2 v 1, LAG PRO 2404800 2 590 Kč

- Ke spojování plechů např. při výrobě karosérií
- Max. pro 1,2 mm hliník a ocel
- Vyrábí díry Ø 5 mm např. k bodovému svařování

Pracovní tlak: max. 6,3 bar Spotřeba vzduchu: 0,8 l/min
Šířka lemu: 5 mm Hmotnost: 1,5 kg



4 PS 7



5 Náhradní talíř 180 mm



6 Náhradní gumový kotouč



7 Lešticí kotouč z jehněčí kůže



8 PSM 3 PRO



9 Tvrdý lešticí kotouč



10 Měkký lešticí kotouč



11 Lešticí kotouč z jehněčí kůže

4 Leštička PS 7 2403290 4 590 Kč

- ▶ Velký brusný talíř
- ▶ Dodatečná rukojeť pro praváky i leváky

Ø brusného kotouče: 178 mm Hmotnost: 2,2 kg
 Upnutí: M14x2 Pracovní tlak: 6,3 bar
 Otáčky: cca 2 800 ot/min Spotřeba vzduchu: cca 400 l/min

5 Náhradní talíř 180 mm 2403291 459 Kč

6 Náhradní houbový talíř 2403292 459 Kč

7 Lešticí kotouč z jehněčí kůže 2403294 709 Kč

8 Leštička Mini PSM 3 PRO 2403280 4 590 Kč

- ▶ Malá, příruční leštička pro lešticí a polírovací práce na menší ploše
- ▶ Plynulá regulace otáček
- ▶ Odpadní vzduch je odváděn držadlem
- ▶ Brusný talíř s upínáním pomocí suchého zipu
- ▶ Sada obsahuje: Podklad na suchý zip Ø 76 mm, tvrdý lešticí kotouč 90 mm, měkký lešticí kotouč 90 mm, lešticí kotouč z jehněčí kůže 80 mm

Upnutí: M6
 Hmotnost: 0,75 kg
 Pracovní tlak: 6,3 bar

Volnoběžné otáčky: 2 000 ot/min
 Spotřeba vzduchu cca: 340 l/min

9 Tvrdý lešticí kotouč 90 mm 2403281 319 Kč

10 Měkký lešticí kotouč 90 mm 2403282 319 Kč

11 Lešticí kotouč z jehněčí kůže 2403283 459 Kč

1 SZ PRO



2 8 mm



5 35 mm



3 18 mm



6 36 mm



4 24 mm



7 90 mm



8



9



10



11



12



13

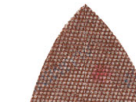

14



15



16

1 Vyřezávačka skel SZ PRO 2404850 4 190 Kč

- ▶ K vyřezání lepených skel
- ▶ Hadice na odpadní vzduch
- ▶ S bezpečnostní pojistkou proti neúmyslnému zapnutí
- ▶ Použitelná s brusnými destičkami, diamantovými kotouči, škrabkami

Počet kmitů: 20 000 /min
 Spotřeba vzduchu: 280 l/min
 Pracovní tlak: max. 6,3 bar
 Hmotnost: 0,8 kg

Sada obsahuje (součást dodávky)

Přímý nůž 37 mm, 1 ks	2404853	319 Kč
Přímo osazený nůž 47 mm, 1 ks	2404851	319 Kč
Obloukově osazený nůž 48 mm, 1 ks	2404852	319 Kč

Volitelné příslušenství

2 Nůž 8 mm, osazený	2404865	359 Kč
3 Nůž 18 mm U, zahnutý	2404861	549 Kč
4 Nůž 24 mm U	2404868	549 Kč
5 Nůž 35 mm, přímý ozubený	2404866	409 Kč
6 Nůž 36 mm U, zahnutý	2404862	689 Kč
7 Nůž 90 mm U, zahnutý	2404864	809 Kč
8 Pilový plátek, přímý 40 × 33,5 mm, 18 TPI	2404874	109 Kč
9 Pilový plátek, kuželový 40 × 65 mm, 14 TPI	2404876	139 Kč
10 Pilový plátek, kruhový 81 mm, 20 TPI	2404870	99 Kč
11 Pilový plátek, segmentový 81 mm, 20 TPI	2404872	99 Kč
12 Montážní sada pro brusnou destičku	2404881	68 Kč
13 Brusná destička, tvar delta se suchým zipem	2404880	219 Kč
14 Brusný papír, tvar delta se suchým zipem K40	2404882	32 Kč
15 Brusný papír, tvar delta se suchým zipem K80	2404884	35 Kč
16 Brusný papír, tvar delta se suchým zipem K120	2404886	35 Kč

Sekací kladiva

- ▶ Pro univerzální použití, odsekávání obkladů, lehčí temovací práce, v karosářství
- ▶ Ergonomicky tvarovaná, gumová rukojeť s izolací proti chladu a vibracím



1 MHU



2 MHB PRO

1 Sekací kladivo MHU – sada 2402200 1 999 Kč

- ▶ Lehké příruční kladivo pro univerzální použití, odsekávání obkladů, lehčí temovací práce, v karosářství...
- ▶ V praktickém plastovém kufříku
- ▶ Obsah balení: sekací kladivo, plochý sekáč, sekáč na odsekávání čepů (nýtů), sekáč na plech, špičatý sekáč (oškrť), rychloupínací pružina, trn do rychlospojky, lahvička na olej

- ▶ Upnutí: 10 mm
- ▶ Spotřeba vzduchu: 280 l/min
- ▶ Pracovní tlak: max. 6,3 bar
- ▶ Počet úderů: 3 000 úderů/min
- ▶ Hmotnost: 1,6 kg

2 Sekací kladivo MHB PRO – sada 2402300 2 690 Kč

- ▶ Dlouhé, profesionální provedení pro veškeré práce na stavbě, pro karosářské a elektroinstalační práce, apod.
- ▶ Sada obsahuje: sekací kladivo, plochý sekáč, špičatý sekáč (oškrť), sekáč na nýty, plochý široký sekáč, drážkovací sekáč, rychloupínací pružina, koncovka do rychlospojky, lahvička na olej
- ▶ V kovovém kufříku

- ▶ Upnutí: 10 mm
- ▶ Spotřeba vzduchu: 240 l/min
- ▶ Pracovní tlak: max. 6,3 bar
- ▶ Počet úderů: 2 200 úderů/min
- ▶ Hmotnost: 2,0 kg

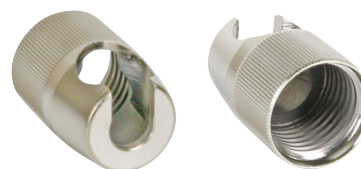

10 Sklíčidlo pro zajištění sekáče. Pro MHU, MHB PRO, MHV PRO.

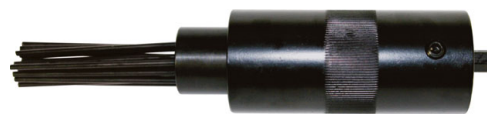

11 Jehlový oklepávač - nástavec pro MHU, MHB PRO a MHV PRO

Náhradní sekáče – určeno pro sekací kladiva MHU, MHB a MHV

1	Sekáč na plech 180 mm	2402219	179 Kč
2	Plochý sekáč 20/180 mm	2402227	149 Kč
3	Plochý sekáč 30/250 mm	2402382	219 Kč
4	Kulatý sekáč (děrovač) 175 mm	2402239	149 Kč
5	Špičatý sekáč (oškrť) 250 mm	2402381	219 Kč
6	Plochý široký sekáč 50/180 mm	2402243	289 Kč
7	Plochý široký sekáč 40/250 mm	2402383	299 Kč
8	Drážkovací sekáč 24/240 mm	2402384	449 Kč
9	Upínací pružina	2402101	69 Kč

Upnutí: 10 mm

10 Sklíčidlo pro zajištění sekáče 2402103 279 Kč

- ▶ Určeno pro MHU, MHB PRO a MHV PRO
- ▶ Pro rychlou výměnu sekáče
- ▶ Není možné zlomení pružiny

11 Jehlový oklepávač – nástavec pro MHU, MHB a MHV 2402600 899 Kč

- ▶ K odstranění rzi a starých nánosů, k oklepání strusky při svařování, barvy, omítky a betonu, ke zpracování kamene...
- ▶ Určeno pro MHU, MHB PRO a MHV PRO

Náhradní sada jehel (NP PRO) 2402605 359 Kč

- ▶ 19 jehel, délka 120 mm, Ø 3 mm.



3 MHV PRO

3 Sekací kladivo MHV PRO – sada | 2402410 | 5 290 Kč

- ▶ Tlumení vibračí a dobré vyvážení
- ▶ Mechanismus snížení zpětného rázu šetří klouby
- ▶ Ideální pro práce na stavbě (na zdivo, cihly, pórobeton)
- ▶ Sklíčidlo umožňuje jednoduchou a rychlou výměnu sekáčů
- ▶ Ergonomické, pogumované držadlo s izolací proti chladu poskytuje vysoký komfort ovládání, bezpečně proti sesmeknutí
- ▶ V plastovém kufříku

Upnutí: 10 mm
Pracovní tlak: 6,3 bar
Hmotnost: 2,5 kg

Spotřeba vzduchu: 280 l/min
Počet úderů: 2 700 úderů/min



4 Bourací kladivo MHA PRO – sada | 2402500 | 6 090 Kč

- ▶ Robustní profesionální provedení
- ▶ Ideální pro bourací práce do zdiva, při renovacích, apod.
- ▶ Sada obsahuje: plochý sekáč, široký plochý sekáč, špičatý sekáč (oškrť), rychloupínací pružinu

Upnutí: 12,7 mm

Spotřeba vzduchu: 380 l/min

Pracovní tlak: 6 bar

Počet úderů: 3 600 úderů/min

Hmotnost: 2,8 kg

Náhradní sekáče pro MHA PRO

5	Ostrý sekáč MHA, 220 mm	2402522	279 Kč
6	Plochý sekáč MHA, 220 mm	2402523	279 Kč
7	Široký sekáč MHA, 220 mm	2402524	369 Kč
8	Upínací pružina MHA	2402520	229 Kč



12 MHP PRO

12 Sekací kladivo MHP PRO | 2402550 | 9 490 Kč

- ▶ Robustní profikladivo, upnutí šestihran 14,7 mm
- ▶ Vhodné pro bourací práce ve zdivu, při renovacích, apod.
- ▶ **Sekáče nejsou součástí dodávky**

Upnutí: 14,7 mm
Pracovní tlak: 6,3 bar
Hmotnost: 6,9 kg

Spotřeba vzduchu: 600 l/min
Počet úderů: 2 400 úderů/min



Sekáče pro MHP PRO (upnutí 14,7 mm)

13	Špičatý sekáč (oškrť) 250 mm	2402552	599 Kč
14	Plochý sekáč 250 mm	2402553	599 Kč
15	Plochý široký sekáč 250 mm	2402554	669 Kč
16	Špičatý sekáč (oškrť) 400 mm	2402556	1 149 Kč
17	Plochý sekáč 400 mm	2402557	1 149 Kč

Sponkovačky

- ▶ Sponkovačky pro připevnění fólií, látek, kůže, izolačních materiálů, atd.
- ▶ Ideální také pro vnitřní použití, zvláště pro upevnění profilů, lišt, upínacích desek, atd.
- ▶ Pogumovaná rukojeť s izolací proti chladu a vibracím
- ▶ Se zásobníkem a kontaktní pojistkou
- ▶ V praktickém plastovém kufříku



KG 16 PRO



KG 32 PRO



Sponkovačka/hřebíkovač
NKG 40/50 PRO

Sponkovačka KG 16 PRO 2405401 1 599 Kč

- ▶ Vhodné spony Typ 80, 6 – 16 mm
 - ▶ Pro připevňování látek, fólií, koženky, koberců, izolace...
 - ▶ V praktickém kufříku
- Spotřeba vzduchu: 0,5 l/výstřel Pracovní tlak: 6 bar
Hmotnost: 0,9 kg Vhodné spony: Typ 80

Sponkovačka KG 32 PRO 2405301 1 699 Kč

- ▶ Profesionální sponkovačka
 - ▶ Ideální k vytváření neviditelných spojů při montáži desek na pero-drážku
 - ▶ V praktickém kufříku
 - ▶ Vhodné spony 13 – 32 mm, Typ 90 L, M
- Spotřeba vzduchu: 0,5 l/výstřel Pracovní tlak: 6 bar
Hmotnost: 1,3 kg Vhodné spony: Typ 90

Sponkovačka/Hřebíkovač NKG 40/50 PRO 2405501 2 690 Kč

- ▶ **Sponkovačka/hřebíkovač** – kombinované použití spon a hřebíků
 - ▶ Zvlášť vhodná k montáži desek na pero-drážku k sponkování přímo do drážky (neviditelný spoj), profilů, dřevotřískových desek, při budování interiérů
 - ▶ Regulace hloubky zaražení
- Vhodné spony: 16 – 40 mm, Typ 90
Vhodné hřebíky: 20 – 50 mm, Typ F
Spotřeba vzduchu: 0,6 l/výstřel Pracovní tlak: 6 bar
Hmotnost: 1,6 kg

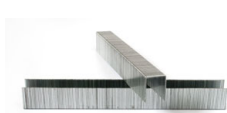

3 Spony Typ 80



4 Spony Typ 90



5 Spony Typ N



6 Hřebíky Typ RN 34°



7 Hřebíky Typ F

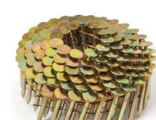

8 Hřebíky ve svitku

3 Spony Typ 80 š. 12,8 mm, drát: 0,9 × 0,7 mm

Spony 6 mm	5 000 ks	2405406	149 Kč
Spony 10 mm	5 000 ks	2405410	169 Kč
Spony 16 mm	5 000 ks	2405416	229 Kč

4 Spony Typ 90 š. 5,8 mm, drát: 1,05 × 1,27 mm

Spony 19 mm	5 000 ks	2405319	299 Kč
Spony 25 mm	5 000 ks	2405325	399 Kč
Spony 32 mm	5 000 ks	2405332	559 Kč
Spony 38 mm	5 000 ks	2405338	619 Kč

5 Spony Typ N š. 10,8 mm, drát: 1,4 × 1,6 mm

Spony 32 mm	10 000 ks	2405632	1 399 Kč
Spony 38 mm	10 000 ks	2405638	1 799 Kč
Spony 50 mm	10 000 ks	2405650	2 190 Kč

6 Hřebíky Typ RN v pásech, sklon 34°

60 × 2,87 mm	3 000 ks	2405960	1 449 Kč
70 × 3,10 mm	3 000 ks	2405970	1 849 Kč
90 × 3,10 mm	3 000 ks	2405990	2 490 Kč

7 Hřebíky Typ F, tloušťka: 1,05 mm

Hřebíky 15 mm	5 000 ks	2405515	129 Kč
Hřebíky 25 mm	5 000 ks	2405525	239 Kč
Hřebíky 32 mm	5 000 ks	2405532	269 Kč
Hřebíky 40 mm	5 000 ks	2405540	339 Kč
Hřebíky 50 mm	5 000 ks	2405550	449 Kč

8 Hřebíky ve svitku spojené drátem, tloušťka: 3,05 mm

Počet hřebíků ve svitku 120 ks. Určeny pro hřebíkovač DPN 45 PRO a kompatibilní typy.

Hřebíky 22 mm	7 200 ks	2405822	1 849 Kč
Hřebíky 45 mm	7 200 ks	2405845	2 990 Kč

Sponkovačky / hřebíkovače

- ▶ Pro výrobu beden, EUROpalet, bednění a pažení, sbíjených vazníků, montáž podkladů střešní krytiny, atd.
- ▶ S nastavitelným odvodem vzduchu
- ▶ Pogumovaná rukojeř s izolací proti chladu a vibracím
- ▶ Se zásobníkem a kontaktní pojistkou



KG 50 PRO

Sponkovačka KG 50 PRO

2405601

3 590 Kč

- ▶ Pro spony typ N, 19 – 50 mm, šířka 10,8 mm
- ▶ V praktickém kufříku

Spotřeba vzduchu	1,8 l/výstřel
Pracovní tlak	6 bar
Hmotnost	3,1 kg



NG 90 PRO

Hřebíkovač NG 90 PRO

2405905

5 990 Kč

- ▶ Pro profesionální nasazení pro výrobu beden, EUROpalet, bednění a pažení, sbíjených vazníků, montáž podkladů střešní krytiny, atd.
- ▶ Pro hřebíky spojené v pásech pod úhlem 34°, Typ RN, délka 55 – 90 mm, tl. drátu 2,87 / 3,05 / 3,33 mm,

Spotřeba vzduchu	4,8 l/výstřel
Pracovní tlak	6 bar
Hmotnost	4,5 kg



Oleje pneumatické nřadí

- ▶ Chrání před předčasným opotřebením a zabraňuje korozi
- ▶ Zlepšené teplotní a vizkoznní vlastnosti

18	Olej pro pneumatické nřadí, 250 ml	2500010	229 Kč
19	Olej pro pneumatické nřadí, 1 l	2500011	309 Kč

Oleje pro pístové kompresory

- ▶ Chrání před předčasným opotřebením a zabraňuje korozi
- ▶ Lze míchat s jinými oleji stejného typu
- ▶ Zlepšené teplotní a vizkoznní vlastnosti

20	Olej pro pístové kompresory, 1 l	2500012	279 Kč
21	Olej pro pístové kompresory, 5 l	2500015	1 149 Kč
	Olej pro Airboy Silence, 0,5 l	2500016	699 Kč

Olej pro řroubové kompresory

Obj. číslo

Cena bez DPH

Olej Shell Corena 46, 1 liter

060000008

290 Kč

Nýtovačka NGS

- ▶ Pro automobilový průmysl, vzduchotechniku, výstavbu fasád atd.
- ▶ Použití všech běžných nýtů
- ▶ Nýty jsou zachycovány ve sběrné nádobě
- ▶ V praktickém plastovém kufříku

Nýtovačka NGS 2 v 1

- ▶ Vhodná k použití v automobilovém průmyslu, vzduchotechnice, výstavbě fasád atd.
- ▶ Lze použít se všemi běžnými nýty
- ▶ Nýtovačka na stlačený vzduch s funkcí podtlaku pro snadné uchopení nýtu
- ▶ Čistá a rychlá práce: Nýty jsou nasávány do sběrné nádoby během vakuového provozu
- ▶ Nižší spotřebu stlačeného vzduchu dvojnásobným použitím stlačeného vzduchu při seřízení nýtu a vysávání nýtového čepu

Nýtovačka NGL

- ▶ Vhodná k použití v automobilovém průmyslu, vzduchotechnice, výstavbě fasád atd.
- ▶ Lze použít se všemi běžnými nýty
- ▶ Čistá a rychlá práce: Nýtovací kolíky jsou nasávány do sběrné nádoby



	NGS – sada	NGS 2v1 – sada	NGL
Objednací číslo	2404700	2404710	2404720
Cena bez DPH	3 990 Kč	7 490 Kč	7 990 Kč
Průměr nýtu	2,4 – 4,8 mm	2,4 – 4,8 mm	2,4 – 6,4 mm
Spotřeba vzduchu	0,8 l/nýt	0,88 l/nýt	1 l/nýt
Pracovní tlak	6 bar	6 bar	6 bar
Hmotnost	1,7 kg	1,47 kg	2 kg

Pneumatické vytahovací kladivo DBH

- ▶ Výkonné nářadí pro karosářské vytahovací práce.
- ▶ Včetně 3 vyměnitelných přísavek o průměrech 60, 120 a 150 mm

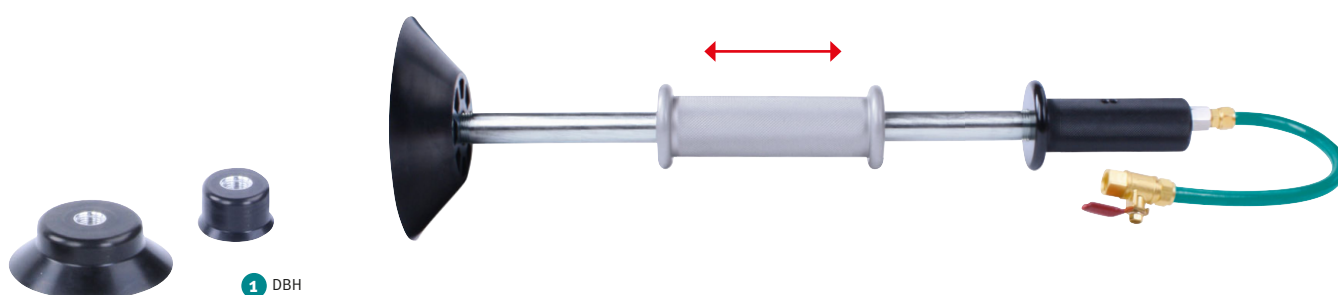

1 Pneumatické vytahovací kladivo DBH 2402700 4 890 Kč

- ▶ Pneumatické vytahovací kladivo na promáčknuté karoserie
- ▶ Přisátí pomocí podtlaku po připojení k systému stlačeného vzduchu
- ▶ Vytáhnutí se provádí pravidelnými údery kladiva
- ▶ Rozsah dodávky: tři sací koncovky Ø 60, 120 a 150 mm, přívodní hadice s kulovým ventilem

Upnutí: 1/4"
 Spotřeba vzduchu: cca 250 l/min
 Max. provozní tlak: 6,3 bar
 Hmotnost: 1,36 kg



Kovoobráběcí stroje



Tvářecí stroje



CNC stroje



Dřevoobráběcí stroje



Kompresory a pneunáradí



Manipulační technika



Vysavače



Vysokotlaké čističe



Čistící technika





Výhradní zastoupení Aircraft® Drucklufttechnik
pro Českou a Slovenskou republiku.

První hanácká BOW spol. s r.o.

K Mrazárnám 1334/14, 779 00 Olomouc
Česká republika
telefon: +420 585 378 012
e-mail: kompresory@bow.cz
www.bow.cz

Volejte zdarma

 **800 100 709**

 **0800 004 203**

Váš prodejce

- ▶ Vydáním tohoto katalogu se stávají všechny dosavadní (předchozí) katalogy a další tiskoviny neplatné.
- ▶ Ceny jsou uvedeny v Kč bez DPH, bez manipulace a transportu. Ceny uvedené v katalogu jsou nezávazné a mohou být kdykoliv změněny.
- ▶ Platí pouze ceny v potvrzené objednávce, případně ceny s námi dohodnuté.
- ▶ Prodej je zajištěn pomocí sítě specializovaných prodejců
- ▶ Neručíme za omyly, chyby překladu a tiskové chyby.
- ▶ Zobrazení strojů nebo jejich částí může být pouze informativního charakteru.
- ▶ Stroje mohou být z důvodu transportu dodány v rozloženém stavu, ve více částech.
- ▶ Ceny pro zákazníky ze Slovenské republiky jsou určovány na základě aktuálního kurzu CZK/EUR a jsou uvedeny na webových stránkách www.bow.sk.